

Цифровое фортепиано



АЯ46

CELVIANO

AP-620

РУКОВОДСТВО ПОЛЬЗОВАТЕЛЯ

Пожалуйста, сохраните данное руководство для обращения к нему в дальнейшем.

Правила безопасности

Перед началом эксплуатации цифрового пианино обязательно прочтите брошюру «Правила безопасности».

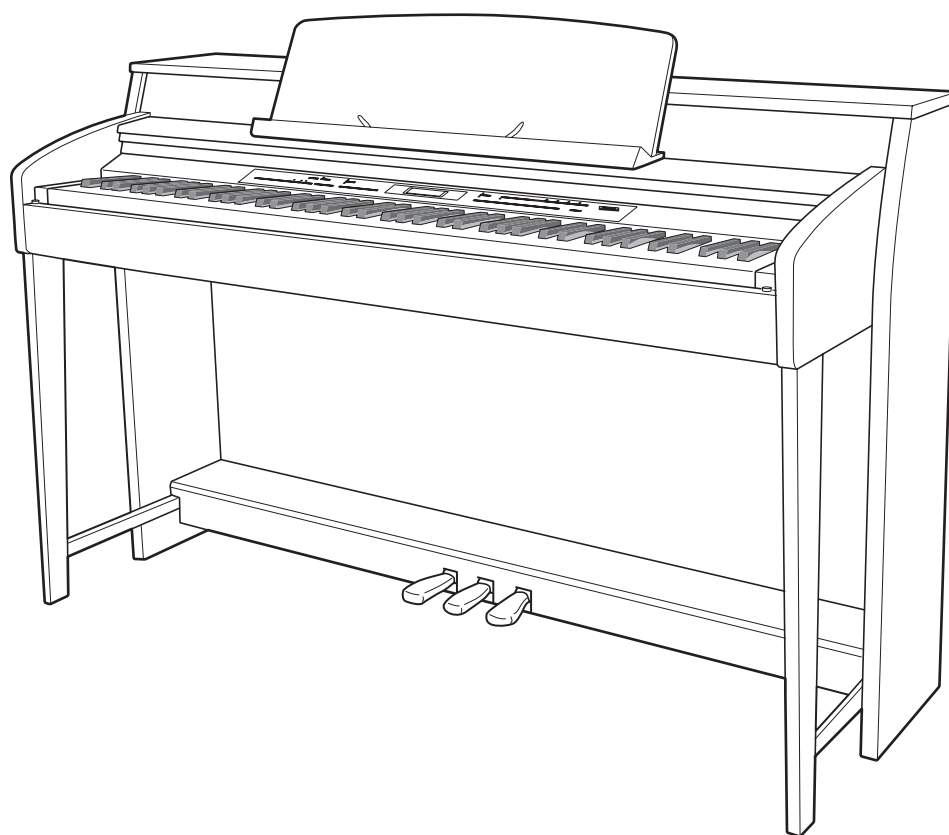

CASIO®

ВАЖНЫЕ ПРАВИЛА БЕЗОПАСНОСТИ

1. Прочтите данное руководство.
 2. Сохраните данное руководство.
 3. Обращайте особое внимание на предупреждения.
 4. Следуйте всем указаниям.
 5. Не используйте данное устройство вблизи воды.
 6. Очищайте устройство только при помощи сухой ткани.
 7. Не закрывайте вентиляционные отверстия. Устанавливайте устройство в соответствии с указаниями производителя.
 8. Не устанавливайте устройство вблизи источников тепла, таких как радиаторы, тепловые регистры, печи, усилители и т.д.
 9. Не нарушайте конструкцию полярной вилки или вилки заземляющего типа. Полярная вилка имеет два ножевых контакта разной ширины. Вилка заземляющего типа имеет два ножевых контакта и заземляющий штырь. Широкий контакт или заземляющий штырь предназначены для обеспечения безопасности. Если вилка прилагаемого шнура питания не подходит к вашей розетке, обратитесь к электрику для замены устаревшей розетки.
 10. Прокладывайте шнур питания так, чтобы по нему не ходили и чтобы его не могли пережать, особенно в местах рядом с вилкой, розеткой или в месте выхода из устройства.
 11. Используйте только рекомендованные производителем приспособления/аксессуары.
 12. Используйте устройство только с прилагаемыми к нему или рекомендованными производителем тележкой, подставкой, штативом, кронштейном или столом. При использовании тележки для перемещения устройства будьте осторожны, так как в случае ее опрокидывания вы можете получить травму.
- 
13. Отсоединяйте данное устройство во время грозы или в случае, если вы не собираетесь пользоваться им длительное время.
 14. Все работы по техническому обслуживанию должны выполняться квалифицированным сервисным персоналом. Техническое обслуживание необходимо в случае какого-либо повреждения устройства, например при повреждении шнура питания или вилки, попадании внутрь устройства жидкости или каких-либо предметов, воздействии на устройство дождя или влаги, ненормальной работы устройства или его падения.

Не допускайте попадания на устройство воды и не ставьте на него предметы, наполненные водой, например вазы.

Если индикатор питания не горит, это не означает, что устройство полностью отключено от электросети. Для того чтобы полностью отключить устройство от электросети, необходимо отсоединить шнур питания от розетки. Для этого разместите устройство так, чтобы шнур питания был легко доступен.



ПРЕДОСТЕРЕЖЕНИЕ

ОПАСНОСТЬ ПОРАЖЕНИЯ ЭЛЕКТРИЧЕСКИМ ТОКОМ. НЕ ОТКРЫВАТЬ



ПРЕДОСТЕРЕЖЕНИЕ: для снижения риска поражения электрическим током не снимайте крышку (или заднюю панель). Внутри устройства нет частей, обслуживаемых пользователем. Все работы по техническому обслуживанию должны выполняться квалифицированным сервисным персоналом.



Символ молнии в равностороннем треугольнике предупреждает пользователя о наличии неизолированного опасного напряжения внутри устройства, величина которого достаточно велика и может представлять собой опасность поражения электрическим током.



Восклицательный знак в равностороннем треугольнике предназначен для привлечения внимания пользователя к особо важным указаниям, касающимся эксплуатации и технического обслуживания (ремонта) устройства.

В ЦЕЛЯХ СНИЖЕНИЯ ОПАСНОСТИ ВОЗГОРАНИЯ ИЛИ ПОРАЖЕНИЯ ЭЛЕКТРИЧЕСКИМ ТОКОМ ПОРУЧАЙТЕ ТЕХНИЧЕСКОЕ ОБСЛУЖИВАНИЕ УСТРОЙСТВА ТОЛЬКО КВАЛИФИЦИРОВАННОМУ СЕРВИСНОМУ ПЕРСОНАЛУ.

- НИ ПРИ КАКИХ ОБСТОЯТЕЛЬСТВАХ КОМПАНИЯ CASIO НЕ НЕСЕТ ОТВЕТСТВЕННОСТИ ЗА ЛЮБОЙ УЩЕРБ (ВКЛЮЧАЯ (НО НЕ ОГРАНИЧИВАЯСЬ ИМИ) УБЫТКИ ОТ УПУЩЕННОЙ ВЫГОДЫ, ПРЕРЫВАНИЯ ДЕЯТЕЛЬНОСТИ И ПОТЕРИ ДАННЫХ), ВОЗНИКАЮЩИЙ В РЕЗУЛЬТАТЕ ИСПОЛЬЗОВАНИЯ ИЛИ НЕВОЗМОЖНОСТИ ИСПОЛЬЗОВАНИЯ ДАННОГО РУКОВОДСТВА ИЛИ ИЗДЕЛИЯ, ДАЖЕ ЕСЛИ КОМПАНИЯ CASIO БЫЛА УВЕДОМЛЕНА О ВОЗМОЖНОСТИ ТАКОГО УЩЕРБА.
- Содержание настоящего руководства может быть изменено без предупреждения.
- Внешний вид устройства может отличаться от изображений на иллюстрациях в данном руководстве.
- Названия компаний и изделий, приведенные в данном руководстве, могут быть зарегистрированными торговыми марками других владельцев.



Данный символ применяется только в странах Европейского союза.



Manufacturer:
CASIO COMPUTER CO.,LTD.
6-2, Hon-machi 1-chome, Shibuya-ku, Tokyo 151-8543, Japan
Responsible within the European Union:
CASIO EUROPE GmbH
Casio-Platz 1, 22848 Norderstedt, Germany

Данный штамп применяется только к модели AP-620VKV.
Пожалуйста, сохраните данное руководство для обращения к нему в дальнейшем.

Содержание

Сборка стойки 56

Извлечение из упаковки.....	56
Сборка стойки.....	56

Подсоединение кабелей.....	59
Установка подставки для нот и держателя для наушников.....	60

Общие сведения 2

Сохранение настроек и блокировка кнопок.....	4
Восстановление первоначальных заводских настроек цифрового пианино....	4

Электропитание 5

Соединения 6

Подключение наушников.....	6
Подключение аудиоаппаратуры или усилителя.....	6
Прилагаемые и дополнительные аксессуары.....	7

Использование встроенных тембров ... 8

Включение цифрового пианино и игра.....	8
Выбор тембра.....	8
Наложение двух тембров.....	9
Разделение клавиатуры между двумя тембрами.....	10
Октавный перенос.....	11
Регулировка яркости тембра.....	11
Добавление к тембру эффекта реверберации.....	12
Добавление к тембру хорус-эффекта.....	12
Использование педалей цифрового пианино.....	13
Использование метронома.....	13
Исполнение фортепианного дуэта.....	14

Использование автоаккомпанемента 16

Включение автоаккомпанемента.....	16
Использование предварительных настроек, вызываемых одним нажатием.....	19
Использование автогармонизации.....	19
Создание ваших собственных стилей.....	20

Воспроизведение встроенных композиций 23

Воспроизведение всех встроенных композиций.....	23
Воспроизведение определенной композиции из музыкальной библиотеки.....	24

Музыкальные предустановки..... 26

Выбор набора музыкальных предустановок.....	26
Создание оригинального набора пользовательских предустановок.....	27

Регистрация настроек тембра и стиля 32

Сохранение регистрационных данных.....	33
Вызов регистрационных данных.....	33

Запись игры на клавиатуре 34

Запись или воспроизведение одной композиции.....	34
Запись или воспроизведение нескольких композиций.....	35
Запись на определенную дорожку (запись партии).....	35
Удаление записанных данных.....	37
Частичная перезапись записанной композиции (запись с определенной позиции).....	37

Прочие настройки 40

Настройка параметров.....	40
---------------------------	----

Использование карты памяти 43

Загрузка и извлечение карты памяти.....	44
Форматирование карты памяти.....	45
Сохранение данных из памяти цифрового пианино на карту памяти.....	45
Загрузка данных с карты памяти.....	46
Удаление данных с карты памяти.....	47
Переименование файла на карте памяти.....	47
Воспроизведение композиции с карты памяти.....	48
Сохранение данных во внутреннюю память цифрового пианино вместо карты памяти.....	49
Сообщения об ошибках.....	50

Подключение к компьютеру 51

Минимальные технические требования к компьютеру.....	51
Подключение цифрового пианино к компьютеру.....	51
Использование MIDI.....	52
Обмен музыкальными данными между пианино и компьютером.....	52

Справочная информация 61

Поиск и устранение неисправностей.....	61
Технические характеристики.....	62
Меры предосторожности при эксплуатации.....	63

Приложение..... 56

Перечень тембров.....	A-1
Таблица назначения клавишам звуков ударных инструментов.....	A-3
Перечень стилей.....	A-4
Перечень встроенных композиций.....	A-6
Перечень музыкальных предустановок.....	A-7
Указатель аппликатуры.....	A-9
Таблица аккордов.....	A-10

Карта внедрения MIDI

Общие сведения

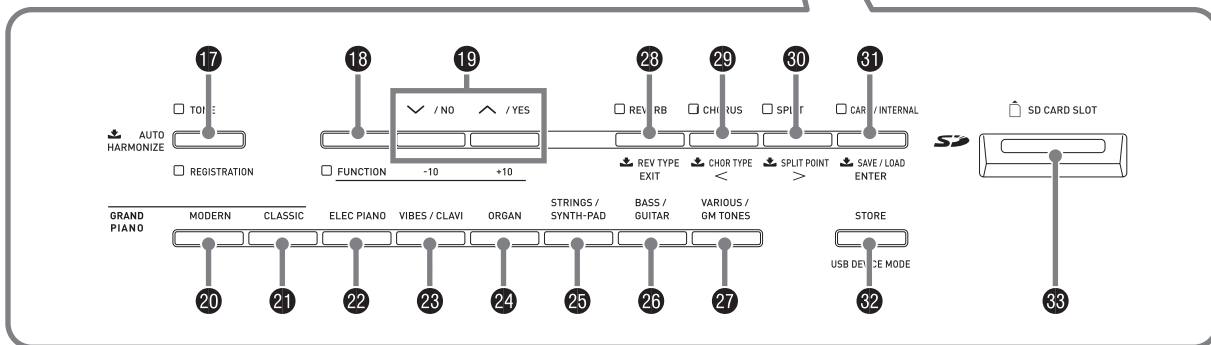
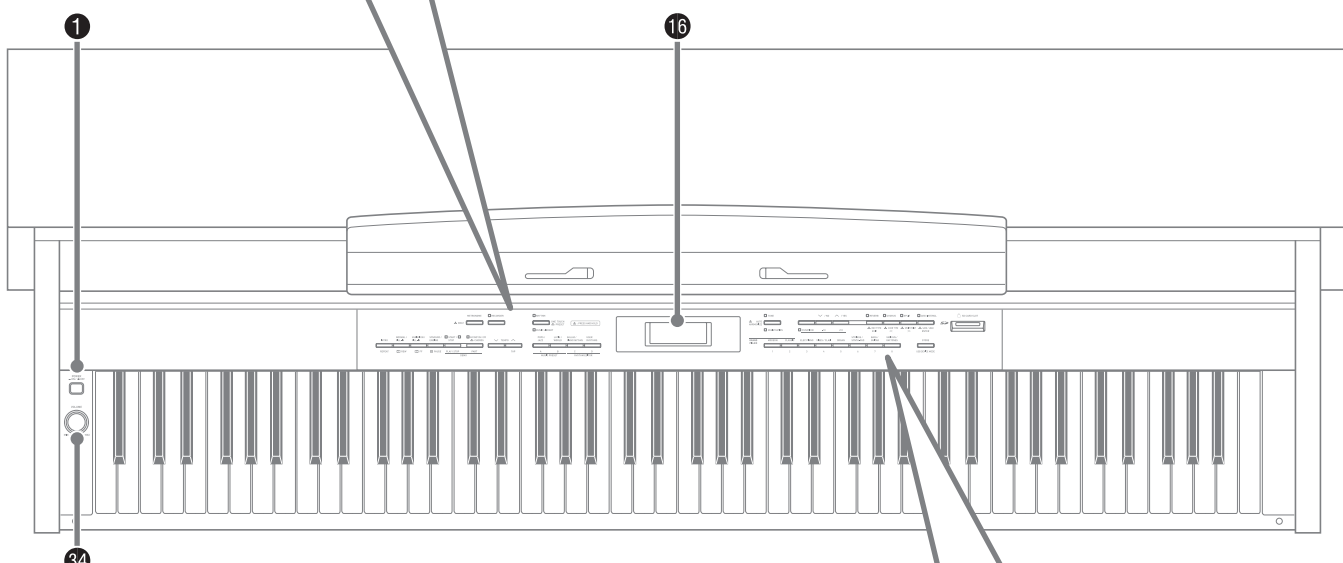
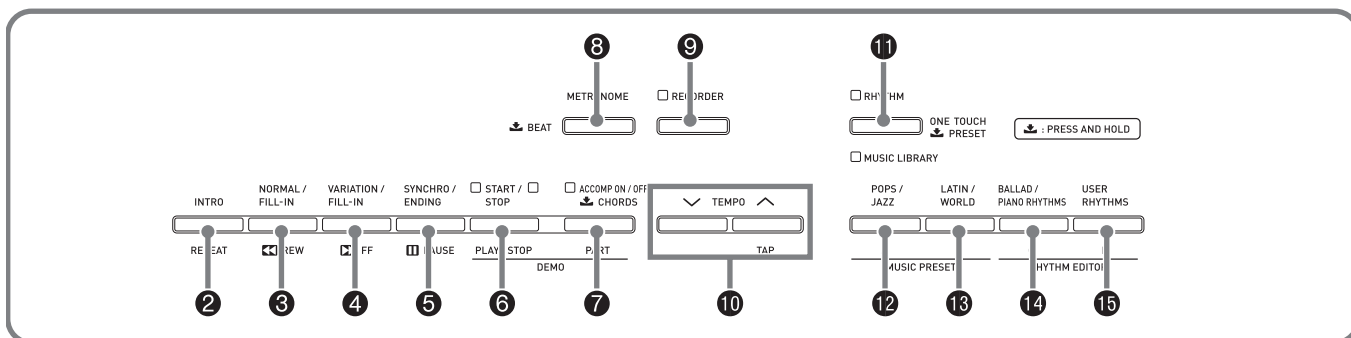

Днище

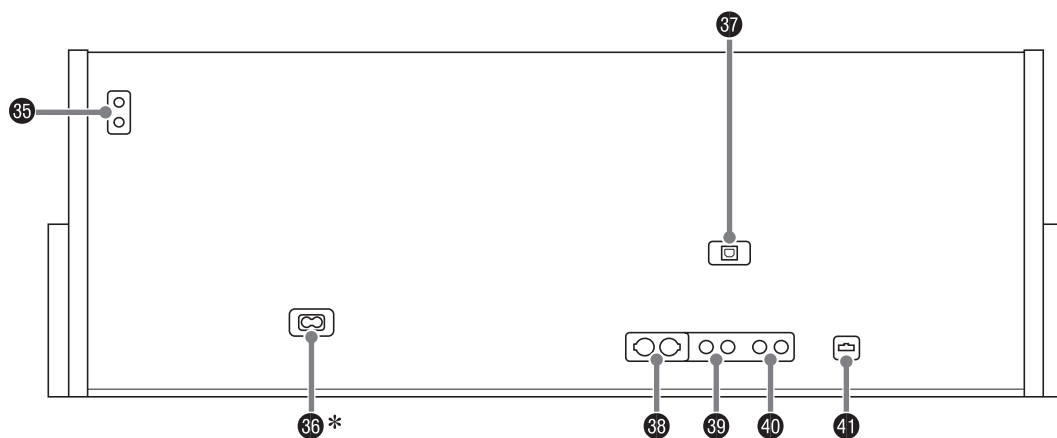

* Шнур питания AP-620 жестко прикреплен к инструменту.

* В этом руководстве кнопки и прочие органы управления обозначаются следующими номерами и названиями.

- ❶ Кнопка «**POWER**» [Питание]
- ❷ Кнопка «**INTRO/REPEAT**» [Вступление/Повтор]
- ❸ Кнопка «**NORMAL/FILL-IN**», «**◀◀ REW**» [Обычная модель/Вставка, Ускоренный поиск в обратном направлении]
- ❹ Кнопка «**VARIATION/FILL-IN**», «**FF ▶▶**» [Вариация/Вставка, Ускоренный поиск в прямом направлении]
- ❺ Кнопка «**SYNCHRO/ENDING**», «**PAUSE**» [Синхронный старт/Концовка, Пауза]
- ❻ Кнопка «**START/STOP**», «**PLAY/STOP**» [Запуск/Остановка, Воспроизведение/Остановка]
- ❼ Кнопка «**ACCOMP ON/OFF**», «**PART**» [Включение/выключение аккомпанемента, Партия]
- ❽ Кнопка «**METRONOME**» [Метроном]
- ❾ Кнопка «**RECORDER**» [Записывающее устройство]
- ❿ Кнопки «**TEMPO**» [Темп]
- ⓫ Кнопка «**RHYTHM**», «**MUSIC LIBRARY**» [Стиль, Музыкальная библиотека]
- ⓬ Кнопка «**MUSIC PRESETS**» – «**POPS/JAZZ**» [Музыкальные предустановки – Поп/Джаз]
- ⓭ Кнопка «**MUSIC PRESETS**» – «**LATIN/WORLD**» [Музыкальные предустановки – Латиноамериканские/Этнические стили]
- ⓮ Кнопка «**RHYTHM EDITOR**» – «**BALLAD/PIANO RHYTHMS**» [Редактор стилей – Балладные/Фортепианные стили]
- ⓯ Кнопка «**RHYTHM EDITOR**» – «**USER RHYTHMS**» [Редактор стилей – Пользовательские стили]
- ⓰ Дисплей
- ⓱ Кнопка «**TONE**», «**REGISTRATION**» [Тембр, Регистрация]
- ⓲ Кнопка «**FUNCTION**» [Функция]
- ⓳ Кнопки «**✓/NO**» [Нет], «**^/YES**» [Да]
- ⓴ Кнопка «**GRAND PIANO**» – «**MODERN**» [Рояль – современный]
- ⓴ Кнопка «**GRAND PIANO**» – «**CLASSIC**» [Рояль – классический]
- ⓴ Кнопка «**ELEC PIANO**» [Электропиано]
- ⓴ Кнопка «**VIBES/CLAVI**» [Виброфон/Клавесин]
- ⓴ Кнопка «**ORGAN**» [Орган]
- ⓴ Кнопка «**STRINGS/SYNTH-PAD**» [Струнные/Синтезированный фон]
- ⓴ Кнопка «**BASS/GUITAR**» [Бас/Гитара]
- ⓴ Кнопка «**VARIOUS/GM TONES**» [Разные тембры/Тембры GM]
- ⓴ Кнопка «**REVERB**», «**REV TYPE**», «**EXIT**» [Реверберация, Вид реверберации, Выход]
- ⓴ Кнопка «**CHORUS**», «**CHOR TYPE**», «**<**» [Хорус, Вид хоруса]
- ⓴ Кнопка «**SPLIT**», «**SPLIT POINT**», «**>**» [Разделение клавиатуры, Точка разделения]
- ⓴ Кнопка «**CARD/INTERNAL**», «**SAVE/LOAD**», «**ENTER**» [Карта/Внутренняя память, Сохранение/Загрузка, Вход]
- ⓴ Кнопка «**STORE**», «**USB DEVICE MODE**» [Сохранение, Режим USB-устройства]
- ⓴ **Слот для карты памяти SD**
- ⓴ Регулятор «**VOLUME**» [Громкость]
- ⓴ Входы «**PHONES**» [Наушники]
- ⓴ Вход питания переменного тока
- ⓴ Порт **USB**
- ⓴ Разъемы «**MIDI**» – «**OUT**», «**IN**» [MIDI – вход/выход]
- ⓴ Разъемы «**LINE OUT R, L/MONO**» [Линейный выход П, Л/Моно]
- ⓴ Разъемы «**LINE IN R, L/MONO**» [Линейный вход П, Л/Моно]
- ⓴ Педальный соединитель

Сохранение настроек и блокировка кнопок

Это цифровое пианино позволяет вам сохранить его текущие настройки и заблокировать кнопки с целью защиты от нежелательного нажатия. Для получения подробной информации смотрите пункты «Сохранение настроек» и «Блокировка кнопок» на стр. 42.

Восстановление первоначальных заводских настроек цифрового пианино

Выполните следующие действия для возврата сохраненных данных и настроек цифрового пианино к первоначальным заводским значениям.

1. Выключите цифровое пианино.
2. Удерживая нажатыми кнопки **17** (TONE) и **18** (FUNCTION), нажмите кнопку **1** (POWER).

Инструмент включится, и его внутренняя система будет инициализирована. Через некоторое время вы сможете продолжить использование инструмента.



ПРИМЕЧАНИЕ

- Указания по включению и выключению цифрового пианино приведены в разделе «Включение цифрового пианино и игра» (стр. 8).

Электропитание

Это цифровое пианино работает от стандартной домашней электросети. Когда пианино не используется, обязательно выключайте его.

1. Убедитесь, что кнопка «**POWER**» [Питание] находится в выключенном положении (поднятом).



2. Подсоедините шнур питания, поставляемый с цифровым пианино, к входу питания переменного тока, расположенному в днище цифрового пианино.*

* Только для AP-620BKV

3. Вставьте вилку шнура питания в розетку домашней электросети.

ВНИМАНИЕ!

- Каждый раз перед подсоединением или отсоединением шнура питания убеждайтесь в том, что кнопка «**POWER**» находится в выключенном положении.
- Форма вилки шнура питания и розетки домашней электросети различается в разных странах и географических регионах.
- Перед отсоединением шнура питания от электросети убедитесь в том, что индикатор питания не горит. Обязательно прочтите и соблюдайте все меры предосторожности, касающиеся электропитания.

Соединения

Подключение наушников

ВНИМАНИЕ!

- Перед подключением наушников к цифровому пианино сначала установите на нем достаточно низкий уровень громкости при помощи регулятора «**VOLUME**». После подключения установите желаемый уровень громкости.
- Цифровое пианино автоматически регулирует выход аудиосигнала для оптимизации выхода на наушники (когда они подключены) или выхода на встроенные динамики (когда наушники не подключены).

Днище

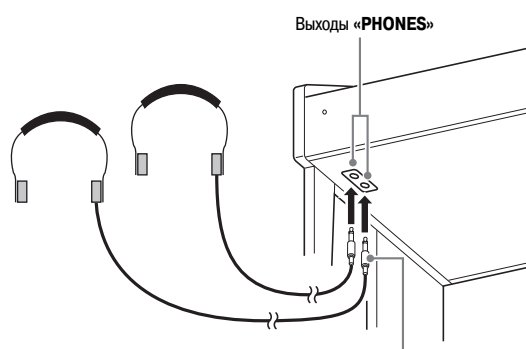

Стандартный стереофонический штекер

Подключите наушники (приобретаются отдельно) к выходам «**PHONES**» цифрового пианино. При подключении наушников к любому из выходов «**PHONES**» динамики инструмента отключаются, поэтому вы можете играть даже глубокой ночью, не беспокоя окружающих. Во избежание повреждения слуха при использовании наушников не устанавливайте очень высокий уровень громкости.

ПРИМЕЧАНИЕ

- При подсоединении наушников вставляйте штекер в разъем «**PHONES**» до упора. Если штекер вставлен не до упора, звук может быть слышен только из одного канала наушников.
- Если штекер используемых вами наушников не подходит к выходам «**PHONES**», используйте подходящий переходник, имеющийся в продаже.
- Если вы используете наушники, для которых требуется переходной штекер, то при отсоединении наушников не оставляйте переходник подключенным к пианино. В противном случае при игре на инструменте звук не будет воспроизводиться динамиками.

Подключение аудиоаппаратуры или усилителя

Вы можете подключить к цифровому пианино аудиоаппаратуру или усилитель для электромузыкальных инструментов для воспроизведения вашей игры через внешние акустические системы, которые обеспечат более мощный и четкий звук.

ВНИМАНИЕ!

- Цифровое пианино автоматически регулирует выход аудиосигнала для оптимизации выхода на наушники (когда они подключены) или выхода на встроенные динамики (когда наушники не подключены). Учтите, что эта функция также влияет на выход аудиосигнала с разъемов «**LINE OUT R**» и «**L/MONO**».
- При подключении внешнего устройства к цифровому пианино сначала при помощи регулятора «**VOLUME**» установите низкий уровень громкости. После подключения отрегулируйте уровень громкости по желанию.
- Перед подключением внешнего устройства к цифровому пианино обязательно прочтите прилагаемую к подключаемому устройству пользовательскую документацию.

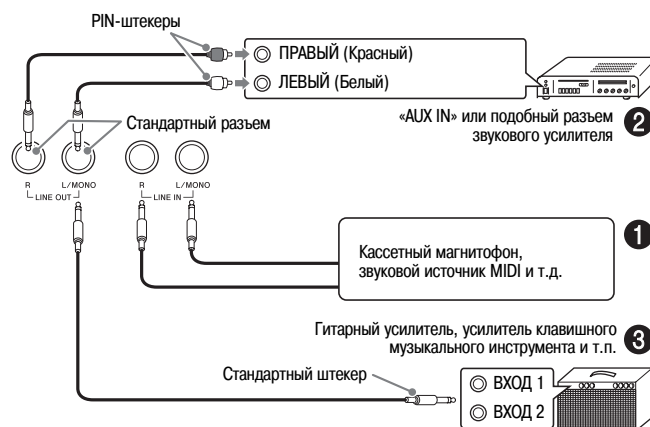

Воспроизведение звука с внешней аппаратуры через динамики цифрового пианино 1

При помощи имеющихся в продаже кабелей соедините внешнюю аудиоаппаратуру с разъемами «**LINE IN**» цифрового пианино, как показано на рисунке 1.

Разъем «**LINE IN R**» подает звук на правый динамик пианино, а разъем «**LINE IN L/MONO**» — на левый. При подключении только к разъему «**LINE IN L/MONO**» один и тот же сигнал будет воспроизводиться через оба динамика. Для подключения аудиоаппаратуры вам необходимо приобрести подходящие соединительные кабели.

Подключение к аудиоаппаратуре ⑫

При помощи имеющихся в продаже кабелей соедините внешнюю аудиоаппаратуру с разъемами «**LINE OUT**» цифрового пианино, как показано на рисунке ⑫. Выход на разъем «**LINE OUT R**» — это аудиосигнал правого канала, а выход на разъем «**LINE OUT L/MONO**» — это аудиосигнал левого канала. Для подключения аудиоаппаратуры вам необходимо приобрести соединительные кабели, изображенные на рисунке. При этой конфигурации вам, как правило, необходимо установить переключатель входов аудиоаппаратуры в положение входа (например, «**AUX IN**»), к которому присоединен шнур от цифрового пианино. Для регулировки громкости используйте регулятор «**VOLUME**» цифрового пианино.

Подключение к усилителю для электромusзыкальных инструментов ⑬

При помощи имеющихся в продаже кабелей соедините усилитель с разъемами «**LINE OUT**» цифрового пианино, как показано на рисунке ⑬. Выход на разъем «**LINE OUT R**» — это аудиосигнал правого канала, а выход на разъем «**LINE OUT L/MONO**» — это аудиосигнал левого канала. При подключении только к разъему «**LINE OUT L/MONO**» выходной сигнал будет представлять собой смесь обоих каналов. Для подключения усилителя вам необходимо приобрести соединительный кабель, изображенный на рисунке. Для регулировки громкости используйте регулятор «**VOLUME**» цифрового пианино.

Прилагаемые и дополнительные аксессуары

Используйте только рекомендованные для данного цифрового пианино аксессуары.

Использование нереконмендованных аксессуаров создает опасность возгорания, поражения электрическим током и получения травмы.

ПРИМЕЧАНИЕ

- Вы можете получить информацию о приобретаемых отдельно аксессуарах для данного цифрового пианино в каталоге CASIO, имеющемся в наличии в магазине, где вы приобрели инструмент, а также на веб-сайте CASIO по следующему адресу:
<http://www.casio.ru>

Использование встроенных тембров

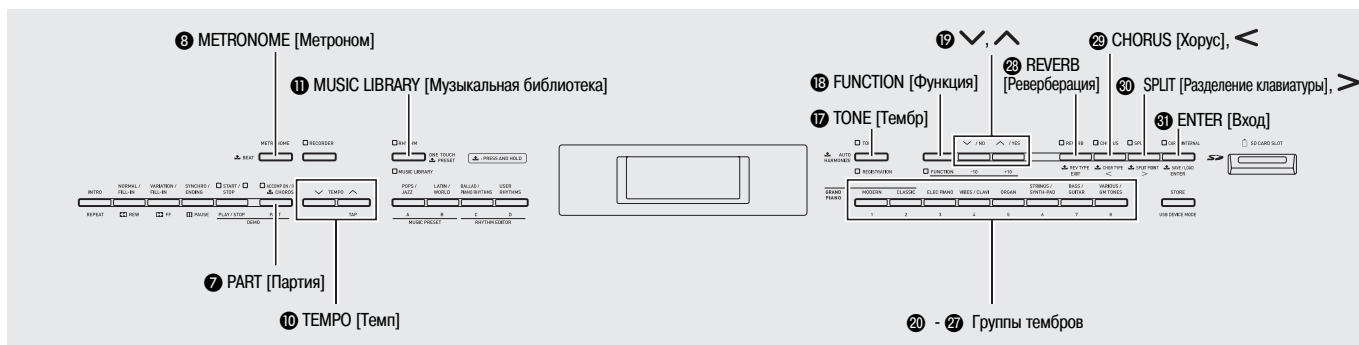

Включение цифрового пианино и игра

1. Нажмите кнопку ❶ (POWER).

Инструмент включится.

- Для выключения инструмента еще раз нажмите кнопку ❶.

Левая сторона

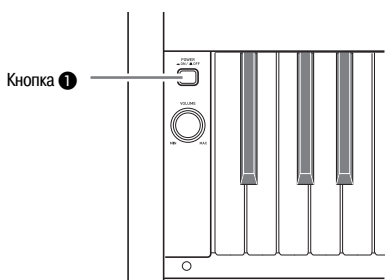

2. Через некоторое время на дисплее отобразится следующий экран, означающий, что пианино готово к работе.



3. При помощи регулятора громкости ❸ (VOLUME) отрегулируйте уровень громкости.

4. Играйте на клавиатуре.

Выбор тембра

Данное цифровое пианино имеет 250 тембров, разделенных на 8 групп.

- Для получения более подробной информации смотрите «Перечень тембров» (стр. А-1).
- Цифровое пианино имеет встроенные демонстрационные мелодии, которые представляют различные характеристики тембров. Для получения более подробной информации смотрите раздел «Воспроизведение всех встроенных композиций» (стр. 23).

1. Нажмите кнопку ❶ (TONE), чтобы загорелась индикаторная лампа над ней.

- При каждом нажатии кнопки одна из ламп (верхняя или нижняя) загорается, а другая гаснет.

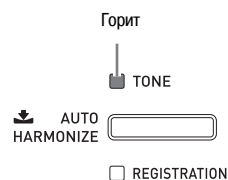

ВНИМАНИЕ!

- При выполнении следующего шага, когда горит индикаторная лампа «REGISTRATION», будет выполнена операция вызова настроек из регистрационной памяти (стр. 32), которая изменит текущие настройки цифрового пианино. Перед переходом к следующему шагу убедитесь, что горит лампа «TONE».

2. Найдите в «Перечне тембров» (стр. А-1) группу и номер тембра, который вы хотите выбрать.

3. При помощи кнопок с 20 по 27 (группы тембров) выберите желаемую группу.

Пример: Выбор группы «ORGAN» [Орган]

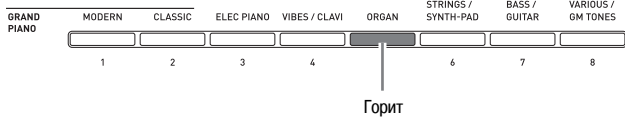

4. При помощи кнопок 19 (∨, ^) выберите желаемый тембр.

Пример: Выбор тембра «002 Jazz Organ» [Джазовый орган]

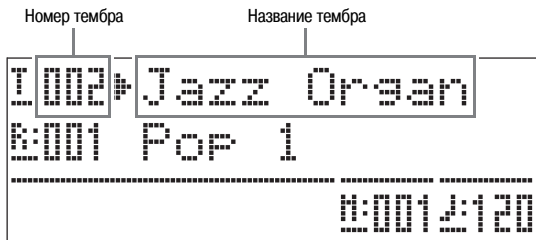

ПРИМЕЧАНИЕ

- При одновременном нажатии кнопок ^ и ∨ инструмент перейдет к тембру 001 выбранной в данный момент группы. При удержании любой из кнопок в нажатом положении номера тембров будут меняться ускоренно.
- Более подробная информация об ускоренной прокрутке приведена на стр. 40.

Наложение двух тембров

Вы можете наложить два разных тембра, так чтобы они звучали одновременно при нажатии клавиш клавиатуры.

- При задании двух тембров для наложения первый выбранный тембр называется «основным тембром», а второй — «наложенным тембром».

1. Выберите основной тембр.

Пример: Для выбора тембра «MELLOW PIANO» в группе «CLASSIC» нажмите кнопку 21 (CLASSIC), а затем используйте кнопки 19 (∨, ^) для выбора тембра «002 Mellow Piano» [Мягкое фортепиано].

2. Удерживайте нажатой кнопку группы, содержащей тембр, который вы хотите выбрать в качестве наложенного, пока на дисплее не появится индикация «LAYER: ON», как показано ниже.

В результате этой операции будет выполнено наложение тембров, выбранных в данный момент в двух группах.

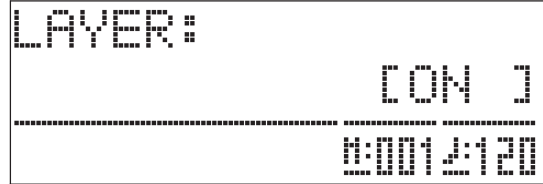

Кнопка, которую вы удерживали нажатой в шаге 2, загорится, сообщая о том, что она выбрана.

Пример: Когда выбрана группа «BASS/GUITAR»

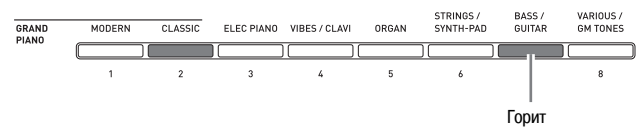

3. При помощи кнопок 19 (∨, ^) выберите желаемый тембр в группе, выбранной в шаге 2.

Пример: Когда выбран тембр «006 Picked Bass» [Тембр баса при игре медиатором]

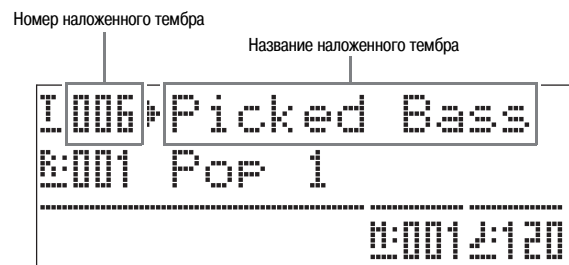

4. Для отмены режима наложения тембров и возврата инструмента к одному тембру нажмите любую из кнопок групп тембров.

ПРИМЕЧАНИЕ

- Вы можете регулировать баланс громкости между основным и наложенным тембрами. Для получения подробной информации смотрите пункт «Громкость наложенного тембра (баланс громкости наложенных тембров)» (стр. 41).

Разделение клавиатуры между двумя тембрами

Вы можете разделить клавиатуру таким образом, чтобы левой стороне (нижнему диапазону) был присвоен один тембр, а правой стороне (верхнему диапазону) — другой.

Пример: Разделение клавиатуры между тембром «GM SLAP BASS 1» [Тембр баса при игре техникой «слэп»] (левая сторона — нижний диапазон) и тембром «GRAND PIANO» [Рояль] (правая сторона — верхний диапазон).

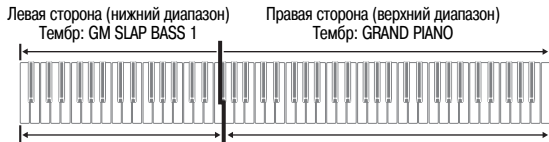

1. Нажмите кнопку **30** (SPLIT).

При этом загорится индикаторная лампа «SPLIT», сообщая о том, что клавиатура разделена между двумя тембрами.

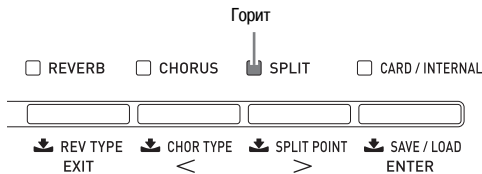

2. Выберите тембр, который вы хотите присвоить левой стороне (нижнему диапазону) клавиатуры.

Пример: Для выбора тембра «GM SLAP BASS 1» из группы «VARIOUS/GM TONES» нажмите кнопку **27** (VARIOUS/GM TONES), а затем используйте кнопки **19** (V, ^) для выбора тембра «073 GM SlapBass1».

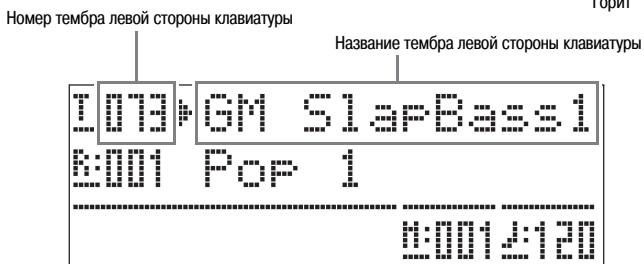
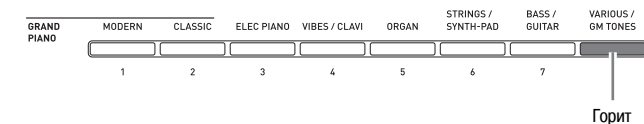

3. Для отмены разделения клавиатуры и возврата инструмента к одному тембру нажмите кнопку **30** (SPLIT).

Индикаторная лампа «SPLIT» погаснет, сообщая о том, что режим разделения клавиатуры отменен.

ПРИМЕЧАНИЕ

- Если инструмент находится в режиме наложения тембров (стр. 9), то при выполнении вышеописанной операции разделения клавиатуры наложение тембров будет применено только к правой стороне (верхнему диапазону) клавиатуры.

Перемещение точки разделения клавиатуры

Вы можете использовать следующую процедуру для задания местоположения на клавиатуре, в котором она разделяется на левую и правую стороны. Это местоположение называется «точкой разделения».

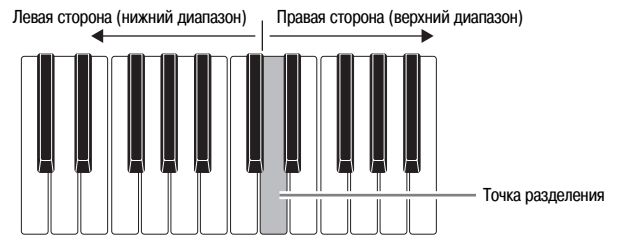

1. Удерживайте кнопку **30** (SPLIT) нажатой до тех пор, пока на дисплее не отобразится экран настройки точки разделения, показанный ниже.

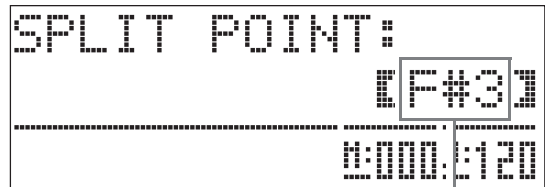

Название клавиши текущей точки разделения

2. Нажмите клавишу клавиатуры, которая будет левым пределом правой части (верхнего диапазона) клавиатуры.

Этим действием будет задана точка разделения.

3. Нажмите кнопку **30** (SPLIT).

Экран настройки точки разделения будет отменен.

Октавный перенос

После выполнения операции разделения клавиатуры (стр. 10) может оказаться, что нижние ноты нижнего диапазона слишком низкие или верхние ноты верхнего диапазона слишком высокие. Вы можете использовать функцию октавного переноса для изменения высоты верхнего и нижнего диапазонов вверх или вниз с шагом в октаву.

1. Удерживая нажатой кнопку **18 (FUNCTION)**, нажмите кнопку **17 (TONE)**.

При этом на дисплее отобразится экран функции октавного переноса.

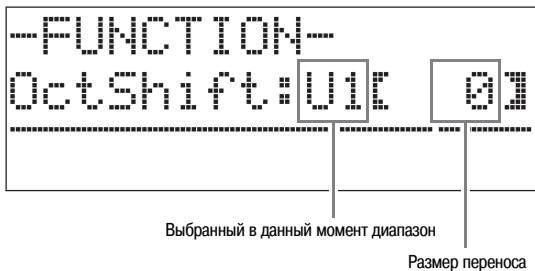

2. При помощи кнопки **7 (PART)** выберите диапазон, октаву которого вы хотите изменить.

- При каждом нажатии кнопки **7 (PART)** происходит переключение между диапазонами, как показано ниже.

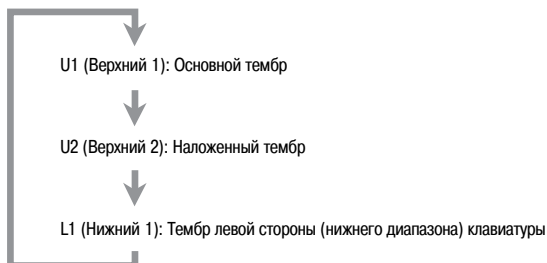

3. При помощи кнопок **19 (V, ^)** перенесите октаву выбранного в данный момент диапазона.

- Вы можете перенести октаву в пределах от -2 до 0 до 2.

4. Нажмите кнопку **18 (FUNCTION)**.

Экран функции октавного переноса будет отменен.

ПРИМЕЧАНИЕ

- Октавный перенос также может быть выполнен, как описано в пункте «Октавный перенос» (стр. 41).

Регулировка яркости тембра

1. Нажмите кнопку **18 (FUNCTION)**.

Загорится индикаторная лампа «FUNCTION», и на дисплее отобразится экран функций.

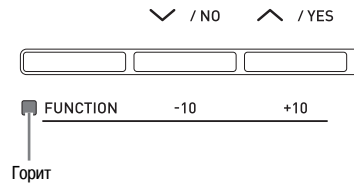

2. При помощи кнопок **30 (>)** и **29 (<)** выберите экран «Tmpr/Effect».

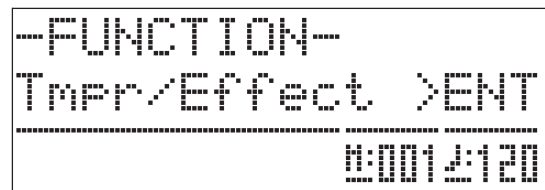

3. Нажмите кнопку **31 (ENTER)**.

Отобразится экран выбора настроек в группе «Tmpr/Effect».

4. При помощи кнопок **30 (>)** и **29 (<)** выберите экран яркости тембра, показанный ниже.

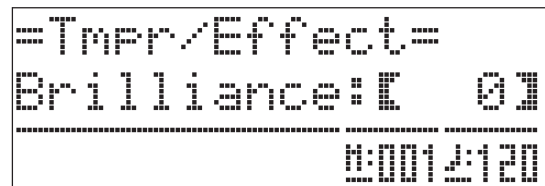

5. При помощи кнопок **19 (V, ^)** отрегулируйте яркость выбранного в данный момент тембра. Регулировка возможна в пределах от -3 до 0 до 3.

∨ : Более мягкий и плавный тембр

∧ : Более яркий и резкий тембр

6. Нажмите кнопку **18 (FUNCTION)**.

Экран яркости тембра будет отменен, и лампа «FUNCTION» погаснет.

ПРИМЕЧАНИЕ

- Для получения подробной информации об использовании кнопки **18 (FUNCTION)** смотрите главу «Прочие настройки» (стр. 40).

Добавление к тембру эффекта реверберации

1. Нажимайте кнопку **28 (REVERB)** для включения или выключения эффекта реверберации.

Горит, когда реверберация включена

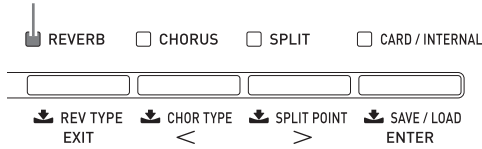

Выбор вида реверберации

Вы можете выбрать один из четырех видов эффекта реверберации.

- 1: Комната
- 2: Зал
- 3: Большой зал
- 4: Стадион

1. Удерживайте кнопку **28 (REVERB)** нажатой до тех пор, пока на дисплее не отобразится экран выбора вида реверберации, показанный ниже.

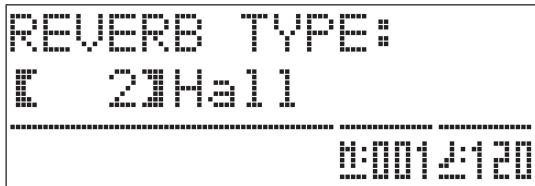

2. При помощи кнопок **19 (V, ^)** выберите желаемый вид реверберации.
3. Нажмите кнопку **28 (REVERB)** для отмены экрана выбора вида реверберации.

Добавление к тембру хорус-эффекта

1. Нажимайте кнопку **29 (CHORUS)** для включения или выключения хорус-эффекта (который добавляет тембру глубину).

Горит, когда хорус-эффект включен

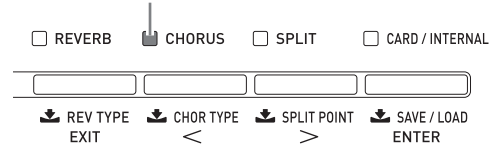

Выбор вида хорус-эффекта

Вы можете выбрать один из четырех видов хорус-эффекта.

- 1: Легкий хорус
- 2: Хорус
- 3: Глубокий хорус
- 4: Флэнжер

1. Удерживайте кнопку **29 (CHORUS)** нажатой до тех пор, пока на дисплее не отобразится экран выбора вида хорус-эффекта, показанный ниже.

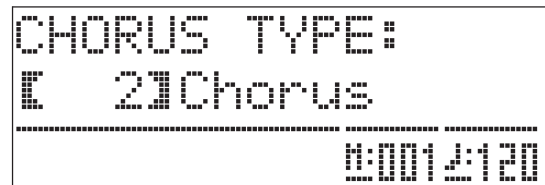

2. При помощи кнопок **19 (V, ^)** выберите желаемый вид хорус-эффекта.
3. Нажмите кнопку **29 (CHORUS)** для отмены экрана выбора вида хорус-эффекта.

Использование педалей цифрового пианино

Данное цифровое пианино оснащено тремя педалями: демпфер, софт и сустейн.

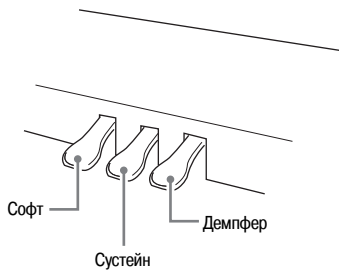

Функции педалей

● Демпфер

Нажатие этой педали во время игры вызывает длительную реверберацию исполняемых нот.

• При использовании тембра «GRAND PIANO» (MODERN, CLASSIC, VARIATION) нажатие этой педали вызывает реверберацию нот (с акустическим резонансом) так же, как правая педаль акустического рояля. Также поддерживается функция полунажатия педали (частичное нажатие педали).

● Софт

Нажатие этой педали глушит звучание нот, исполненных после нажатия педали, и смягчает их звучание.

● Сустейн

Звучание нот, исполненных при нажатой сустейн-педали, продляется до отпущания педали.

Использование метронома

1. Нажмите кнопку **8** (METRONOME).

Метроном начнет звучать.

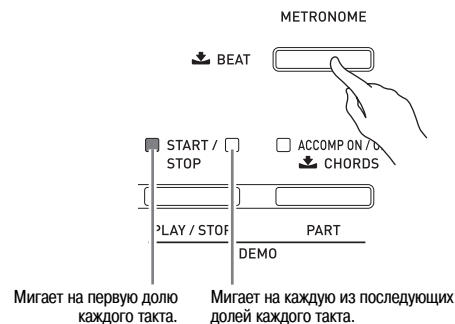

2. Еще раз нажмите кнопку **8** (METRONOME), чтобы выключить метроном.

Изменение количества долей в такте

Вы можете задать от 2 до 6 долей в такте для метронома. После этого на первую долю каждого такта будет звучать колокольчик. При задании 0 для этой настройки колокольчик звучать не будет. Такая установка позволит практиковать игру в равномерном ритме.

1. Удерживайте кнопку **8** (METRONOME) нажатой до тех пор, пока на дисплее не появится экран установки количества долей в такте.

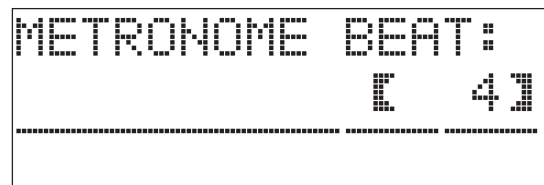

2. При помощи кнопок **19** (∨, ∧) выберите желаемое количество долей в такте.

3. Нажмите кнопку **8** (METRONOME) для отмены экрана на установки количества долей в такте.

Изменение темпа

Имеется два различных способа изменения установки темпа: при помощи кнопок \wedge (быстрее) и \vee (медленнее) или путем отбивания ритма с использованием кнопки.

■ Регулировка темпа при помощи кнопок \wedge и \vee

1. При помощи кнопок 10 (TEMPO \vee , \wedge) отрегулируйте темп.

Каждое нажатие одной из этих кнопок увеличивает или уменьшает число долей в минуту на одну.

- При удержании любой из кнопок в нажатом положении число долей изменяется ускоренно.
- Вы можете задать значение темпа в диапазоне от 20 до 255.

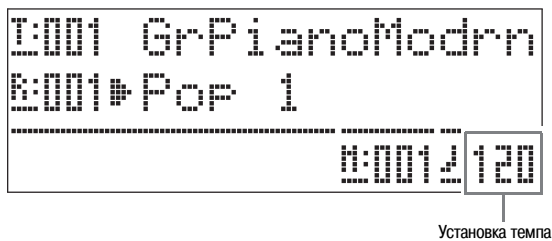

■ Регулировка темпа путем отбивания ритма

1. Удерживая нажатой кнопку 18 (FUNCTION), четыре раза слегка ударьте по кнопке \wedge 10 (TEMPO) в темпе, который вы хотите задать.

- Установка темпа изменится в соответствии с темпом, который вы отбили при помощи кнопки.
- После того как вы используете этот способ для задания приблизительного значения темпа, вы можете использовать процедуру, описанную в пункте «Регулировка темпа при помощи кнопок \wedge и \vee », для установки более точного значения темпа.

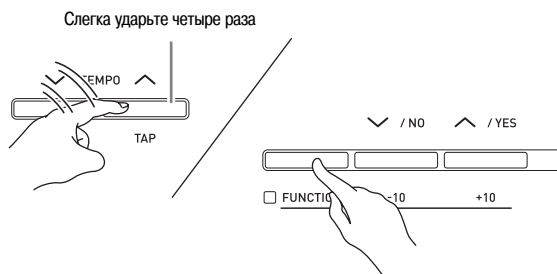

Регулировка громкости метронома

Вы можете использовать следующую процедуру для регулировки уровня громкости метронома независимо от громкости воспроизводимого цифровым пианино звука.

1. Удерживая нажатой кнопку 18 (FUNCTION), нажмите кнопку 8 (METRONOME).

На дисплее отобразится экран громкости метронома.

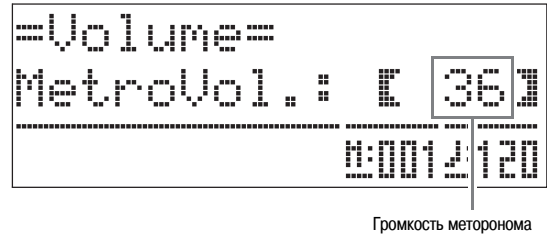

2. При помощи кнопок 19 (\vee , \wedge) отрегулируйте громкость метронома.

3. Нажмите кнопку 18 (FUNCTION).

Экран громкости метронома будет отменен, и лампа «FUNCTION» погаснет.

ПРИМЕЧАНИЕ

- Вы также можете отрегулировать громкость метронома с использованием процедуры, описанной в пункте «Громкость метронома» (стр. 41).

Исполнение фортепианного дуэта

Вы можете использовать режим дуэта для разделения клавиатуры пианино посередине, чтобы два человека могли играть дуэт. При этом можно настроить инструмент таким образом, чтобы, например, преподаватель мог играть на левой стороне клавиатуры, а ученик — повторять сыгранное преподавателем на правой стороне. Или один исполнитель может играть партию левой руки на левой стороне клавиатуры, а другой — партию правой руки на правой стороне.

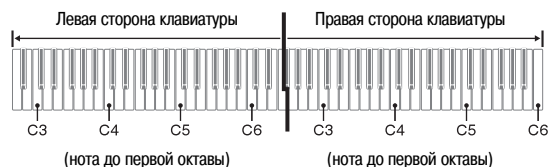

Работа педалей при исполнении дуэта

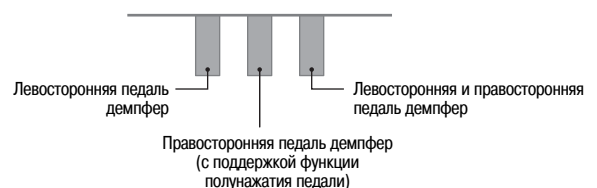

Настройка цифрового пианино для игры в режиме дуэта

1. Нажмите кнопку **11 (MUSIC LIBRARY)**, чтобы загорелась ее нижняя индикаторная лампа.

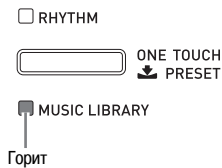

- Для обучения игре с использованием композиций, сохраненных на карте памяти, вместо кнопки **11 (MUSIC LIBRARY)** нажмите кнопку **31 (CARD/INTERNAL)**, чтобы загорелась ее индикаторная лампа.

2. Удерживая нажатой кнопку **18 (FUNCTION)**, нажмите кнопку **30 (SPLIT)**.

На дисплее отобразится экран включения/выключения режима дуэта.

- Когда отображен этот экран, клавиши клавиатуры не работают.



3. Нажмите кнопку **19 (^)**, чтобы включить режим дуэта. При этом индикаторная лампа кнопки **30 (SPLIT)** начнет мигать.

4. Нажмите кнопку **18 (FUNCTION)**.

Экран включения/выключения режима дуэта будет отменен, и клавиатура цифрового пианино будет настроена для исполнения дуэта.

5. Для выключения режима дуэта нажмите кнопку **30 (SPLIT)**, чтобы индикаторная лампа «SPLIT» погасла.

ПРИМЕЧАНИЕ

- Вы также можете включить или выключить режим дуэта с использованием процедуры, описанной в пункте «Режим дуэта» (стр. 41).

Изменение октав клавиатуры в режиме дуэта

Вы можете использовать следующую процедуру для изменения октав левой и правой сторон клавиатуры в режиме дуэта.

1. Удерживая нажатой кнопку **18 (FUNCTION)**, нажмите кнопку **30 (SPLIT)**.

Отобразится экран включения/выключения режима дуэта, показанный в пункте 2 подраздела «Настройка цифрового пианино для игры в режиме дуэта» (стр. 15). Если режим дуэта выключен, нажмите кнопку **19 (^)**, чтобы его включить.

2. На левой стороне клавиатуры нажмите ту из четырех клавиш ноты до, на которую вы хотите назначить ноту до первой октавы.

- При этом прозвучит нота до первой октавы, и октава левой стороны клавиатуры будет изменена.

Пример: Нота до первой октавы назначается на крайнюю левую клавишу ноты до.

Крайняя левая клавиша ноты до (нажатая клавиша)

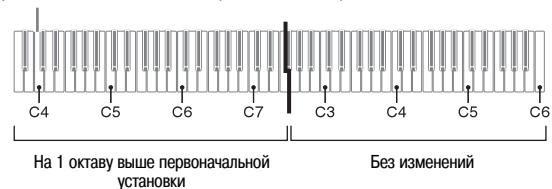

3. Для изменения октавы правой стороны клавиатуры используйте ту же процедуру, что и в шаге 2.

4. Нажмите кнопку **18 (FUNCTION)**.

Экран включения/выключения режима дуэта будет отменен, и лампа «FUNCTION» погаснет.

Левой и правой сторонам клавиатуры будут присвоены заданные вами настройки.

ПРИМЕЧАНИЕ

- При выключении режима дуэта заданные вами настройки изменения октавы будут сброшены и будут восстановлены первоначальные настройки.

Использование автоаккомпанемента

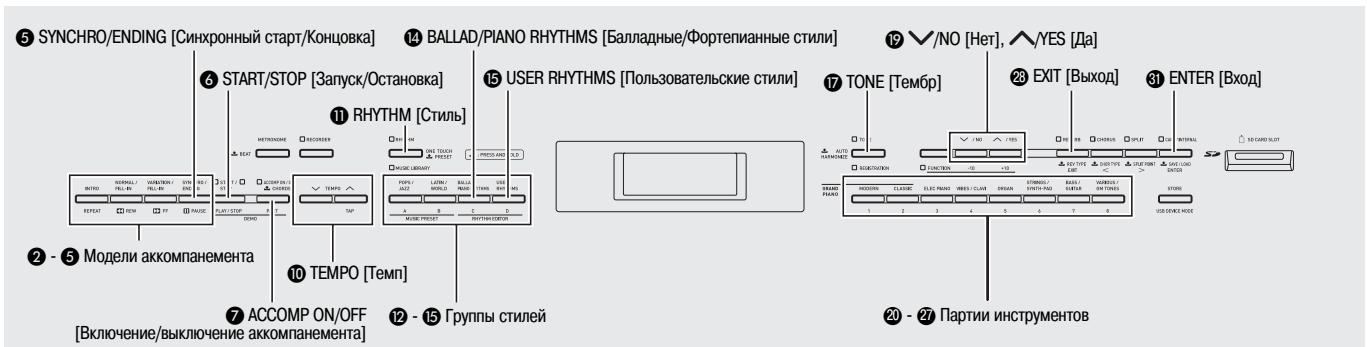

Просто выберите желаемый сопровождающий стиль, и соответствующие партии аккомпанемента (ударные, гитара и т.д.) будут исполняться автоматически по мере того, как вы играете аккорды левой рукой. Таким образом, где бы вы ни были, автоаккомпанемент с успехом заменит вам личную аккомпанирующую группу.

Данное цифровое пианино имеет 180 встроенных моделей автоаккомпанемента, разделенных на три группы. Вы можете редактировать встроенные стили для создания ваших собственных оригинальных стилей («пользовательских стилей»), которые вы можете сохранить в четвертой группе. Для получения более подробной информации смотрите «Перечень стилей» (стр. А-4).

Включение автоаккомпанемента

1. Нажмите кнопку **11 (RHYTHM)**, чтобы загорелась ее верхняя индикаторная лампа.

Этим действием включается режим автоаккомпанемента.

- При каждом нажатии кнопки одна из ламп («RHYTHM» или «MUSIC LIBRARY») загорается, а другая гаснет.

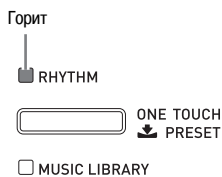

2. Найдите в «Перечне стилей» (стр. А-4) группу и номер стиля, который вы хотите выбрать.

3. При помощи кнопок с **12 по 15** (группы стилей) выберите желаемую группу.

Пример: Выбор группы «LATIN/WORLD» [Латиноамериканские/Этнические стили]

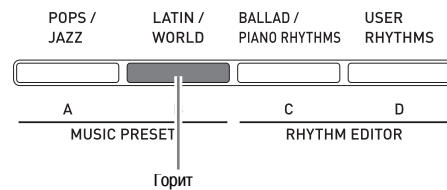

4. При помощи кнопок **19 (∨, ∧)** выберите желаемый стиль.

Пример: Выбор стиля «005 Samba 2» [Самба 2]



5. При помощи кнопок **10 (TEMPO ∨, ∧)** отрегулируйте темп.

- Эта процедура аналогична процедуре регулировки темпа метронома (стр. 14).
- Для восстановления стандартной установки темпа для выбранного стиля одновременно нажмите обе кнопки **10 (TEMPO ∨, ∧)**.

6. Нажмите кнопку **7** (ACCOMP ON/OFF), чтобы загорелась ее индикаторная лампа.

Этим действием включится режим аккомпанемента, при котором звучат все партии аккомпанемента.

- Когда режим аккомпанемента выключен, то есть лампа «ACCOMP» не горит, звучат только партии ударных инструментов.
- При каждом нажатии кнопки **7** (ACCOMP ON/OFF) происходит включение или выключение режима аккомпанемента.

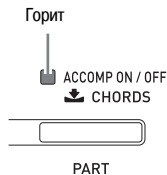

7. Нажмите кнопку **5** (SYNCHRO/ENDING).

Этим действием автоаккомпанемент переводится в режим ожидания синхронного старта. При исполнении аккорда в режиме ожидания синхронного старта автоаккомпанемент начнет исполняться автоматически.

- При нажатии кнопки **2** (INTRO), когда автоаккомпанемент находится в режиме ожидания синхронного старта, инструмент войдет в режим ожидания вступления. При нажатии кнопки **4** (VARIATION) инструмент войдет в режим ожидания вариационной модели аккомпанемента. Для получения подробной информации о моделях вступления и вариационных моделях смотрите подраздел «Изменение моделей автоаккомпанемента» (стр. 19).

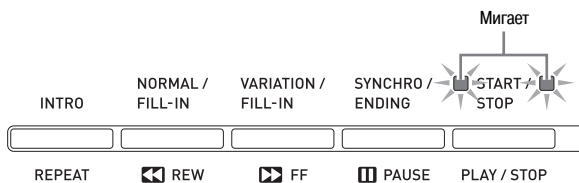

8. Сыграйте желаемый аккорд на аккордовом диапазоне (левой стороне) клавиатуры.

Одновременно с исполнением аккорда начнет исполняться автоаккомпанемент.

- Для запуска исполнения партии ударных инструментов без исполнения аккорда нажмите кнопку **6** (START/STOP).

Пример: Исполнение аккорда до мажор

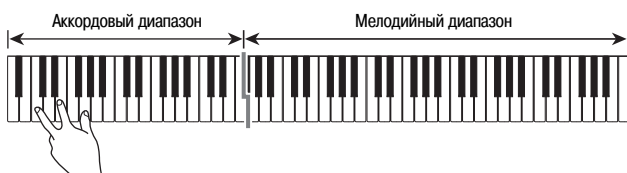

9. Исполняйте последующие аккорды левой рукой и играйте мелодию правой рукой.

- Вы можете использовать «CASIO Chord» или другой режим упрощенной аппликатуры аккордов для исполнения аккордов. Для получения подробной информации смотрите подраздел «Выбор режима аппликатуры аккордов» на следующей странице.
- Вы можете использовать кнопки **3** (NORMAL) и **4** (VARIATION) для изменения моделей аккомпанемента. Для получения подробной информации смотрите подраздел «Изменение моделей автоаккомпанемента» (стр. 19).

10. Когда вы закончите играть, снова нажмите кнопку **6** (START/STOP), чтобы выключить автоаккомпанемент.

- При нажатии кнопки **5** (SYNCHRO/ENDING) вместо кнопки **6** (START/STOP) перед остановкой исполнения автоаккомпанемента будет исполнена модель концовки. Для получения подробной информации о моделях концовки смотрите подраздел «Изменение моделей автоаккомпанемента» (стр. 19).

ПРИМЕЧАНИЕ

- Вы можете регулировать уровень громкости автоаккомпанемента независимо от громкости исполняемых на цифровом пианино нот. Для получения подробной информации смотрите пункт «Громкость автоаккомпанемента» (стр. 41).
- Вы можете изменить размер аккордового диапазона клавиатуры, переместив точку разделения (стр. 10). Аккордовый диапазон клавиатуры составляют клавиши, расположенные слева от точки разделения.

Выбор режима аппликатуры аккордов

Вы можете выбрать один из следующих пяти режимов аппликатуры аккордов.

- 1: Fingered 1
- 2: Fingered 2
- 3: Fingered 3
- 4: CASIO Chord
- 5: Full Range

1. Удерживайте нажатой кнопку **7** (ACCOMP ON/OFF) до тех пор, пока на дисплее не появится экран выбора режима аппликатуры аккордов.

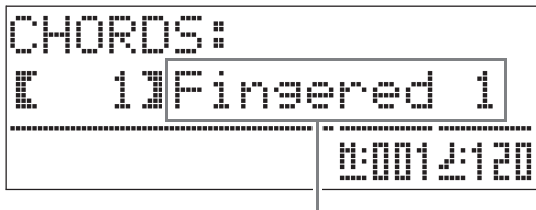

Режим аппликатуры аккордов

2. При помощи кнопок **19** (V, ^) выберите желаемый режим аппликатуры аккордов.
3. Нажмите кнопку **7** (ACCOMP ON/OFF).
Экран выбора режима аппликатуры аккордов будет отменен.

■ Fingered 1, 2, 3

В каждом из этих трех режимов вы исполняете аккорды на аккордовом диапазоне клавиатуры, используя обычные аппликатуры. Некоторые аккорды могут иметь сокращенную форму, и их можно исполнять, нажимая только одну или две клавиши.

Для получения информации о видах и аппликатурах аккордов, которые могут быть исполнены, смотрите «Указатель аппликатуры» (стр. А-9).



- Fingered 1: Исполняйте на клавиатуре ноты, составляющие аккорд.
- Fingered 2: В отличие от режима «Fingered 1», ввод 6-й степени невозможен.
- Fingered 3: В отличие от режима «Fingered 1», возможен ввод «дробных» аккордов с нижней нотой в качестве басовой ноты.

■ CASIO CHORD

Режим «CASIO Chord» позволяет использовать упрощенные аппликатуры для исполнения четырех типов аккордов, описанных ниже.



Типы аккордов	Примеры
Мажорные трезвучия Нажмите одну клавишу, нота которой совпадает с названием аккорда. <ul style="list-style-type: none"> Для исполнения аккорда до мажор нажмите любую клавишу C на аккордовом диапазоне клавиатуры. Октава значения не имеет. 	C (до мажор) Названия нот: C D E F G A B C D E F
Минорные трезвучия Одновременно нажмите на аккордовом диапазоне клавиатуры клавишу, соответствующую мажорному трезвучию, и любую другую клавишу, расположенную справа.	Cm (до минор)
Доминантсептаккорды Одновременно нажмите на аккордовом диапазоне клавиатуры клавишу, соответствующую мажорному трезвучию, и любые две другие клавиши, расположенные справа.	C7 (доминантсептаккорд до)
Малые минорные септаккорды Одновременно нажмите на аккордовом диапазоне клавиатуры клавишу, соответствующую мажорному трезвучию, и любые три другие клавиши, расположенные справа.	Cm7 (малый минорный септаккорд до)

При нажатии нескольких клавиш на аккордовом диапазоне не имеет значения, черные или белые клавиши используются в качестве дополнительных.

■ FULL RANGE CHORD

В этом режиме вы можете использовать весь диапазон клавиатуры для исполнения аккордов и мелодии. Для получения информации о видах и аппликатурах аккордов, которые могут быть исполнены, смотрите «Указатель аппликатуры» (стр. А-9).



Изменение моделей автоаккомпанемента

Имеется 6 разных моделей автоаккомпанемента, показанных ниже. Вы можете переключать модели во время исполнения аккомпанемента, а также изменять их. Используйте кнопки со **2** по **5** для выбора желаемой модели.



*1 Нажмите в начале композиции.

После завершения исполнения модели вступления исполняется обычная модель аккомпанемента. Если перед нажатием этой кнопки будет нажата кнопка **4** (VARIATION/FILL-IN), то после исполнения модели вступления будет исполнена вариационная модель.

*2 Нажмите во время исполнения обычной модели для исполнения модели вставки.

*3 Нажмите во время исполнения вариационной модели для исполнения вариационной модели вставки.

*4 Нажмите в конце композиции.

Будет исполнена модель концовки, после чего автоаккомпанемент остановится.

Использование предварительных настроек, вызываемых одним нажатием

Эта функция обеспечивает доступ одним нажатием кнопки к установкам тембра и темпа, подходящим к выбранной в данный момент модели автоаккомпанемента.

1. Нажмите кнопку **11** (RHYTHM) и удерживайте ее нажатой не менее двух секунд.

Этим действием инструменту будут автоматически присвоены установки тембра, темпа и др. в соответствии с выбранной в данный момент моделью стиля. При этом инструмент войдет в режим ожидания синхронного старта автоаккомпанемента, то есть автоаккомпанемент включится автоматически, когда вы сыграете аккорд.

2. Сыграйте аккорд.

Включится автоаккомпанемент.

ПРИМЕЧАНИЕ

- Предварительные настройки, вызываемые одним нажатием, не поддерживаются для пользовательских стилей (стили под номерами с 001 по 010 в группе «USER RHYTHMS»).

Использование автогармонизации

Функция автогармонизации автоматически добавляет гармонизирующие ноты к нотам мелодии, исполняемым вами правой рукой. Вы можете выбрать один из 12 видов автогармонизации.

1. Нажмите кнопку **17** (TONE), чтобы загорелась ее индикаторная лампа.

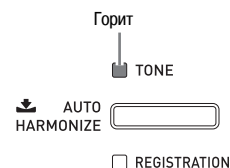

2. Удерживайте кнопку **17** (TONE) нажатой до тех пор, пока на дисплее не появится экран автогармонизации.

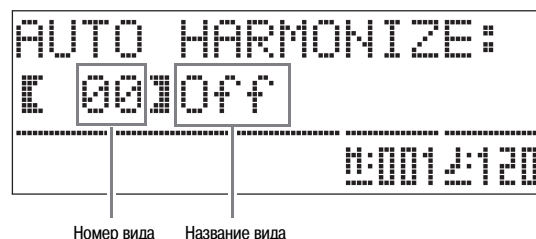

3. При помощи кнопок 19 (∨, ∧) выберите желаемый вид автогармонизации.

Номер вида	Название вида	Описание
00	Выкл.	Выключает автогармонизацию
01	Duet 1 [Дуэт1]	Добавляет закрытую (отделенную 2-4 ступенями) гармонирующую ноту ниже ноты мелодии.
02	Duet 2	Добавляет открытую (отделенную 4-6 ступенями) гармонирующую ноту ниже ноты мелодии.
03	Country [Кантри]	Добавляет гармонию в стиле кантри.
04	Octave [Октава]	Добавляет ноту из предшествующей октавы.
05	5th [Квинта]	Добавляет ноту, отстоящую на 5 ступеней.
06	3-Way Open [тройная открытая]	Добавляет 2-нотную открытую гармонию. (Всего звучит три ноты).
07	3-Way Close [тройная закрытая]	Добавляет 2-нотную закрытую гармонию. (Всего звучит три ноты).
08	Strings [Струнные инструменты]	Добавляет гармонию, оптимальную для струнных инструментов.
09	4-Way Open [четверная открытая]	Добавляет 3-нотную открытую гармонию. (Всего звучит четыре ноты).
10	4-Way Close [четверная закрытая]	Добавляет 3-нотную закрытую гармонию. (Всего звучит четыре ноты).
11	Block [Аккордовые ноты]	Добавляет ноты, образующие аккорд.
12	Big Band [Биг-бэнд]	Добавляет гармонию в стиле биг-бэнд.

4. Нажмите кнопку 17 (TONE).

Экран автогармонизации будет отменен.

5. Исполняйте аккорды и мелодию на клавиатуре.

К исполняемым вами нотам мелодии будут добавляться гармонирующие ноты в зависимости от аккордов, которые вы играете.

Создание ваших собственных стилей

Вы можете использовать функцию редактирования стилей для изменения встроенных стилей автоаккомпанемента с целью создания ваших собственных оригинальных «пользовательских стилей». Вы можете выбрать партию (ударные, бас и т.д.) обычной модели, модели вставки и др. (стр. 19) и выполнять различные операции с ней: включение/выключение, регулировка громкости и т.д.

1. Выберите стиль автоаккомпанемента, который вы хотите отредактировать.
2. Нажмите одновременно кнопки 14 (BALLAD/PIANO RHYTHMS) и 15 (USER RHYTHMS).

На дисплее отобразится экран редактирования стиля.



3. При помощи кнопок моделей аккомпанемента (со 2 по 5) выберите модель (обычную, вступления, концовки и т.д.), которую вы хотите отредактировать.

Нажатая кнопка загорится, сообщая о том, что выбранная модель аккомпанемента находится в режиме редактирования.

- При каждом нажатии кнопки 3 (NORMAL/FILL-IN) происходит переключение между обычной моделью и моделью вставки, а при каждом нажатии кнопки 4 (VARIATION/FILL-IN) происходит переключение между вариационной моделью и моделью вставки. Когда выбрана модель вставки, соответствующая кнопка мигает.

Пример: Когда выбрана модель вступления

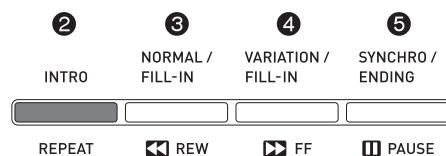

4. При помощи кнопок партий инструментов (с 20 по 27) выберите партию (ударные, бас и т.д.), которую вы хотите отредактировать.

Название выбранной партии отобразится на дисплее. Модели стилей состоят из восьми партий, показанных ниже.

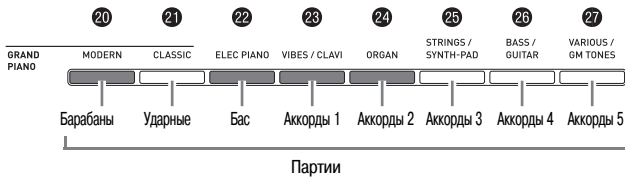

- Свечение кнопок не меняется при нажатии кнопок партий инструментов (с 20 по 27). Свечение кнопок указывает, есть ли данные аккомпанемента для соответствующей партии.

Пример: Когда выбрана партия баса

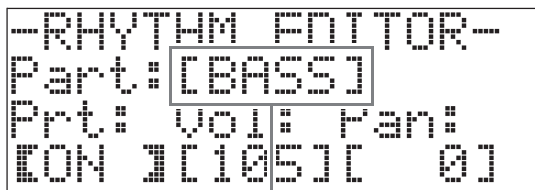

Название инструментальной партии

5. Отредактируйте выбранную партию по желанию.

В приведенной ниже таблице описаны параметры, которые вы можете отредактировать.

- При помощи кнопок 29 (<) и 30 (>) выберите параметр, а при помощи кнопок 19 (∨, ∧) измените его установку. Вы также можете использовать кнопки быстрого выбора (см. таблицу ниже) для выбора параметров.
- Одновременное нажатие обеих кнопок 19 (∨, ∧) приведет к восстановлению первоначальной установки выбранного в данный момент параметра.
- При нажатии кнопки 6 (START/STOP) во время выполнения операции редактирования прозвучит модель аккомпанемента со сделанными вами изменениями с начала до момента нажатия кнопки. При нажатии кнопки 7 (ACCOMP ON/OFF) прозвучит только редактируемая инструментальная партия.

Описание процедуры продолжается на стр. 22.

Параметр	Описание	Установки	Кнопка быстрого выбора
Rhythm Select: стиль	Заменяет данные аккомпанемента партии (ударных, баса и т.д.) данными соответствующими данными стиля, номер которого задан.*1	001 – 190: номер стиля ^{2,3}	12
Tone Select: тембр	Заменяет тембр партии (инструмент) тембром, номер которого задан.	001 – 250: номера тембров ^{2,4}	13
Prt: вкл./выкл. партии	Включает или выключает каждую партию.	OFF: отключает партию. ON: включает партию.	14
Vol: уровень громкости	Регулирует уровень громкости каждой партии.	000 – 127	
Pan: панорамирование (позиция)	Регулирует распределение силы звучания партии между левым и правым каналами.	-64 – 0 – 63 ⁵	15
Reverb: реверберация	Регулирует уровень эффекта реверберации (стр. 12), применяемого к нотам партии.	000 – 127	
Chorus: хорус	Регулирует уровень хорус-эффекта (стр. 12), применяемого к нотам партии.	000 – 127	

- *1 Замена данных аккомпанемента партии удаляет все изменения, сделанные к настоящему моменту в выбранных данных аккомпанемента.
- *2 Последовательные номера, начиная с 001 – номера первого стиля в первой группе (POPS/JAZZ). Смотрите «Перечень тембров» (стр. А-1) и «Перечень стилей» (стр. А-4) для получения информации о системе нумерации.
- *3 В случае моделей вступления и концовки – при задании стиля для одной из партий (ударных, баса и т.д.) тот же стиль будет автоматически задан для всех остальных партий модели.
- *4 Для партий барабанов и прочих ударных инструментов могут быть выбраны только звуки наборов ударных инструментов (номера тембров с 237 по 250). Звуки наборов ударных инструментов не могут быть выбраны для партий баса и аккордов 1 – 5.
- *5 При отрицательном значении звук левого канала сильнее, при положительном – правого. Нулевое значение задает центральное положение.

6. Повторяйте шаги с 3 по 5 для редактирования других моделей аккомпанемента и партий.

7. После завершения редактирования отрегулируйте темп стиля по желанию.

- Заданное на этом этапе значение темпа станет исходной установкой темпа для данного стиля.

8. Нажмите кнопку **28** (EXIT).

На дисплее появится запрос подтверждения сохранения сделанных вами изменений.

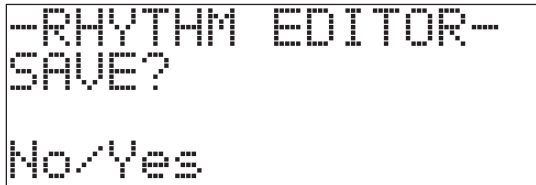

9. Нажмите кнопку **19** (YES).

Отобразится экран задания номера и названия пользовательского стиля.

- Если вы хотите завершить операцию редактирования без сохранения, нажмите кнопку **19** (NO) вместо кнопки **19** (YES).

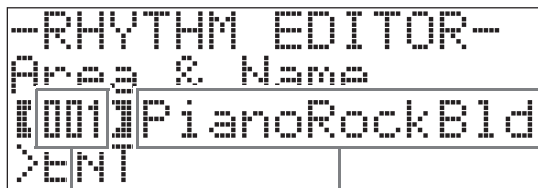

Номер, под которым будет сохранен пользовательский стиль

Название стиля

10. Задайте номер, под которым будет сохранен пользовательский стиль, и введите название стиля.

- Используйте кнопки **29** (<) и **30** (>) для перемещения курсора на номер пользовательского стиля и на символ названия стиля, который вы хотите изменить. При помощи кнопок **19** (∨, ∧) выберите желаемый номер или символ.
- Символы, которые могут использоваться для задания названия стиля, приведены ниже. Для ввода пробела одновременно нажмите обе кнопки **19** (∨ или ∧).

!	"	#	\$	%	&	'	()	
*	+	,	-	.	/	0	1	2	3
4	5	6	7	8	9	:	;	<	=
>	?	@	A	B	C	D	E	F	G
H	I	J	K	L	M	N	O	P	Q
R	S	T	U	V	W	X	Y	Z	[
¥]	^	_	`	a	b	c	d	e
f	g	h	i	j	k	l	m	n	o
p	q	r	s	t	u	v	w	x	y
z	{		}						

11. Нажмите кнопку **31** (ENTER).

Данные будут сохранены.

- Если под выбранным вами номером стиля уже есть сохраненные данные, на дисплее отобразится сообщение «Replace?» [Заменить?], запрашивающее у вас подтверждения, хотите ли вы заменить имеющиеся данные новыми. Нажмите кнопку **19** (YES) для замены данных. Для отмены операции сохранения и возврата к экрану, показанному в шаге 9, нажмите кнопку **19** (NO).



ВНИМАНИЕ!

- Сохранение данных пользовательского стиля под номером пользовательского стиля, под которым уже есть сохраненные данные, приведет к замене имеющихся данных новыми.



ПРИМЕЧАНИЕ

- Если размер модели аккомпанемента или данных инструментальной партии слишком велик для редактирования, на дисплее отобразится сообщение о заполнении памяти (Memory Full). В этом случае выберите другую модель аккомпанемента или инструментальную партию для редактирования.

Воспроизведение встроенных композиций

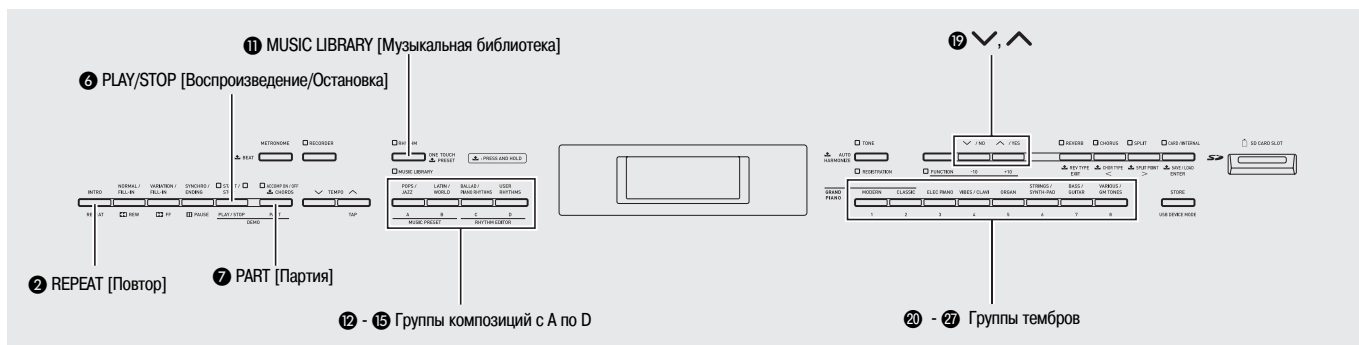

Воспроизведение всех встроенных композиций

Данное цифровое пианино имеет всего 68 встроенных композиций: 8 демонстрационных композиций, которые представляют характеристики тембров каждой из 8 групп, и 60 классических произведений из музыкальной библиотеки. Вы можете настроить цифровое пианино на последовательное воспроизведение всех этих композиций.

- Для получения подробной информации о встроенных композициях смотрите «Перечень встроенных композиций» (стр. А-6).

1. Удерживая нажатой кнопку **7 (PART)**, нажмите кнопку **6 (PLAY/STOP)**.

Начнется последовательное воспроизведение демонстрационных композиций, начиная с первой.

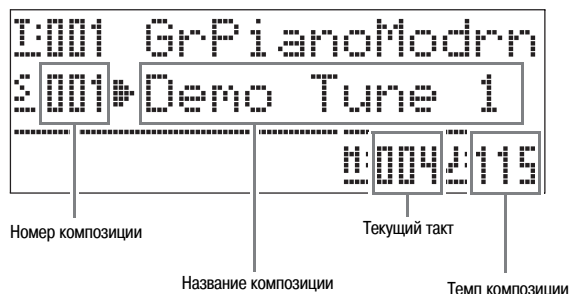
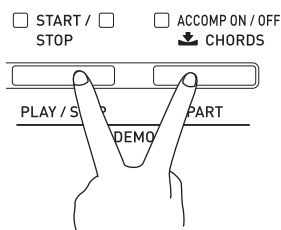

- При нажатии кнопки группы тембров (кнопки с **20** по **27**) во время воспроизведения демонстрационной композиции произойдет переключение на демонстрационную композицию тембра соответствующей группы. При нажатии кнопки группы композиций из музыкальной библиотеки (кнопки с **12** по **14**, группы с А по С) во время воспроизведения демонстрационной композиции произойдет переключение на композицию из соответствующей группы.

2. Нажмите кнопку **6 (PLAY/STOP)**.

Воспроизведение демонстрационной композиции остановится.

Воспроизведение демонстрационных композиций будет продолжаться непрерывно, пока вы не остановите его нажатием кнопки **6 (PLAY/STOP)**.

ПРИМЕЧАНИЕ

- Во время воспроизведения демонстрационной композиции возможно выполнение только описанных выше операций.

Воспроизведение определенной композиции из музыкальной библиотеки

Вы можете использовать следующую процедуру для выбора композиции из музыкальной библиотеки для прослушивания или для обучения игре.

Музыкальная библиотека содержит 60 композиций, разделенных на три группы (A, B, C). Кроме того, вы можете загрузить композиции с карты памяти или с компьютера в четвертую группу музыкальной библиотеки (группу D) для воспроизведения и обучения (стр. 46 и 52).

1. Нажмите кнопку **11 (MUSIC LIBRARY)**, чтобы загорелась ее индикаторная лампа.

- При каждом нажатии кнопки одна из ламп (верхняя или нижняя) загорается, а другая гаснет.

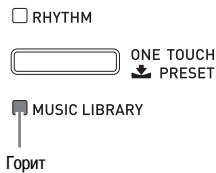

2. В «Перечне встроенных композиций» (стр. A-6) найдите группу и номер группы, в которой находится желаемая композиция.

- Пользовательские композиции находятся в группе D.

3. При помощи кнопок с **12 по 15** (группы композиций с A по D) выберите желаемую группу.

- Если вы хотите выбрать пользовательскую композицию, нажмите кнопку **15** (группа D).

Пример: Когда выбрана группа B

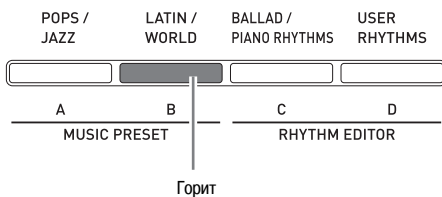

4. При помощи кнопок **19** (∨, ∧) выберите желаемую композицию.

Пример: Когда выбрана композиция «008 Gavotte»



5. Нажмите кнопку **6 (PLAY/STOP)**.

Начнется воспроизведение композиции.

- Нажмите кнопку **4 (FF)** для прокрутки композиции вперед или кнопку **3 (REW)** для прокрутки назад. При нажатии и отпускании любой из этих кнопок происходит перемещение на один такт, а при удержании кнопки в нажатом положении выполняется ускоренная прокрутка.
- Нажмите кнопку **5 (PAUSE)** для приостановки воспроизведения на паузу. Еще раз нажмите эту кнопку для возобновления воспроизведения.

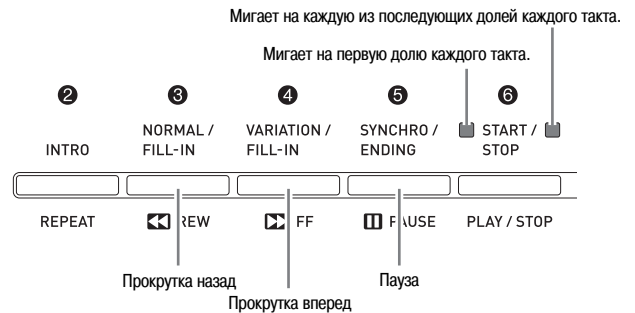

6. Еще раз нажмите кнопку **6 (PLAY/STOP)**.

Воспроизведение композиции остановится.

- При достижении конца композиции воспроизведение остановится автоматически. Для того чтобы композиция воспроизводилась непрерывно (циклически), включите функцию «Повтор композиции» (стр. 42).

Изменение темпа композиции

Вы можете изменить темп композиции аналогично изменению темпа метронома. Для получения более подробной информации смотрите подраздел «Изменение темпа» (стр. 14).

Игра на клавиатуре с использованием того же тембра, что и в композиции

1. Нажмите кнопку **11 (MUSIC LIBRARY)** и удерживайте ее нажатой не менее двух секунд.

Этим действием инструменту будет присвоен тот же тембр, который используется для партии правой руки выбранной в данный момент композиции.

ПРИМЕЧАНИЕ

- Вы можете использовать процедуру, описанную в подразделе «Обучение исполнению партии одной из рук (Отключение партии)» (стр. 25), для отключения партии левой руки и исполнения этой партии самостоятельно с использованием тембра этой партии.

Регулировка громкости композиции

Вы можете регулировать уровень громкости автоаккомпанемента композиции независимо от громкости исполняемых на цифровом пианино нот. Для получения подробной информации смотрите пункт «Громкость композиции» (стр. 41).

Обучение исполнению партии одной из рук (Отключение партии)

Вы можете отключить партию правой или левой руки в композиции и исполнять отключенную партию на цифровом пианино одновременно с воспроизведением композиции.

1. Нажмите кнопку **7 (PART)**.
На дисплее появится индикация «L-[ON] R-[ON]».
2. При помощи кнопок **19 (∨, ∧)** выключите желаемую партию.
Нажимайте кнопку (∨) для включения или выключения партии левой руки и кнопку (∧) для включения или выключения партии правой руки.
3. Еще раз нажмите кнопку **7 (PART)**.
Экран включения/выключения партии будет отменен.
4. Нажмите кнопку **11 (MUSIC LIBRARY)** и удерживайте ее нажатой не менее двух секунд.
Этим действием инструменту будет присвоен тот же тембр, который используется для отключенной партии.
5. Нажмите кнопку **6 (PLAY/STOP)** для включения воспроизведения композиции.
Партия, которую вы отключили, звучать не будет, и вы можете исполнять ее на клавиатуре самостоятельно.

Звучание счета в начале композиции

Вы можете настроить пианино таким образом, чтобы перед началом воспроизведения композиции звучал счет. Эта функция поможет вам вовремя вступить при игре одновременно с воспроизведением. Для получения более подробной информации смотрите пункт «Начальный счет» (стр. 42)

Повторное воспроизведение определенного фрагмента (Повтор)

Вы можете настроить пианино таким образом, чтобы фрагмент композиции, в исполнении которого вы хотите практиковаться, воспроизводился повторно. Например, вы можете настроить повторное воспроизведение фрагмента с 5 по 8 такты.



1. Нажмите кнопку **6 (PLAY/STOP)**.
Начнется воспроизведение композиции.
2. Когда воспроизведение достигнет первого такта фрагмента, который вы хотите повторить, нажмите кнопку **2 (REPEAT)**.
Этот такт будет отмечен, как «начальный такт». Индикаторная лампа кнопки **2 (REPEAT)** начнет мигать.
3. Когда воспроизведение достигнет последнего такта фрагмента, который вы хотите повторить, еще раз нажмите кнопку **2 (REPEAT)**.
Этот такт будет отмечен, как «конечный такт». Повторное воспроизведение заданного фрагмента начнется, как только вы выберете конечный такт. Индикаторная лампа кнопки **2 (REPEAT)** перестанет мигать и начнет гореть непрерывно.
4. Еще раз нажмите кнопку **2 (REPEAT)** для возврата в обычный режим воспроизведения.
Индикаторная лампа кнопки **2 (REPEAT)** погаснет.

Музыкальные предустановки

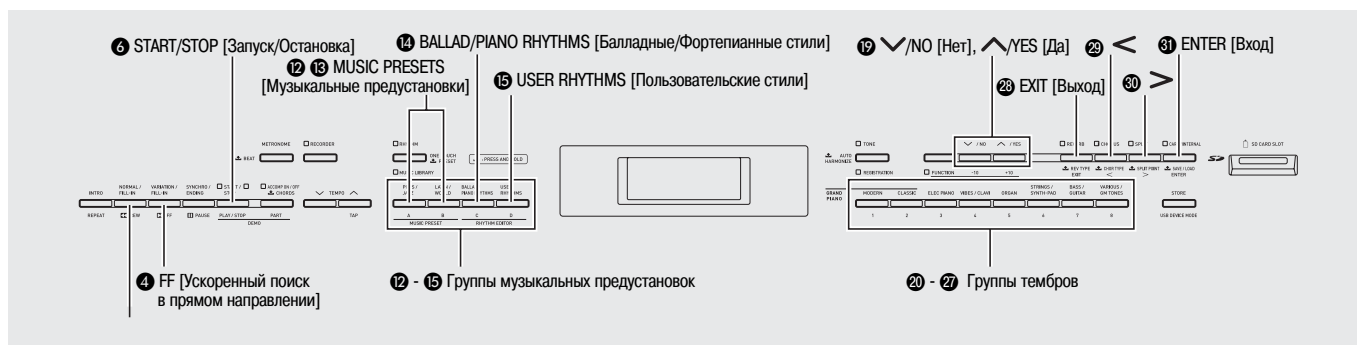

Музыкальные предустановки представляют собой вызываемые одним нажатием наборы установок тембра, стиля, аккордов и т.д., оптимизированные для определенных музыкальных жанров и композиций.

Помимо встроенных предустановок, вы можете создавать ваши собственные оригинальные музыкальные предустановки (пользовательские предустановки).

Всего имеется 300 встроенных музыкальных предустановок, разделенных на три группы (A, B, C). Четвертая группа (D) предназначена для пользовательских предустановок.

- Для получения более подробной информации смотрите «Перечень музыкальных предустановок» (стр. А-7).

Выбор набора музыкальных предустановок

1. Нажмите одновременно кнопки **12** и **13** (**MUSIC PRESETS**).

Начнет мигать индикаторная лампа **7** (**ACCOMP ON/OFF**), и на дисплее отобразится экран музыкальных предустановок.



Номер набора музыкальных предустановок Название набора музыкальных предустановок

2. При помощи кнопок с **12** по **15** (кнопки групп музыкальных предустановок) выберите группу, а затем при помощи кнопок **19** (**∨**, **∧**) выберите желаемый набор музыкальных предустановок.

Этим действием инструменту будут присвоены установки (тембр, стиль и т.д.) выбранного набора музыкальных предустановок.

Набор музыкальных предустановок включает следующие установки.

- Тембры (основной, наложенный, тембр нижнего диапазона при разделении клавиатуры) (стр. 8)
- Баланс громкости между основным и наложенным тембрами (стр. 9)
- Октавный пересно (стр. 11)
- Эффект реверберации (стр. 12)
- Хорус-эффект (стр. 12)
- Стиль (стр. 20)
- Темп (стр. 19)
- Автогармонизация (стр. 19)

3. Нажмите кнопку **6 (START/STOP)**, чтобы включить автоаккомпанемент с аккордовой последовательностью из набора музыкальных предустановок. Играйте мелодию на клавиатуре.

- Предустановленная аккордовая последовательность повторяется до тех пор, пока вы не остановите ее повторным нажатием кнопки **6 (START/STOP)**.
- Для того чтобы выключить воспроизведение аккордовой последовательности из набора музыкальных предустановок и включить воспроизведение обычной модели автоаккомпанемента, нажмите кнопку **7 (ACCOMP ON/OFF)**, чтобы индикаторная лампа «ACCOMP ON/OFF» горела непрерывно (не мигала) или не горела.
- При каждом нажатии кнопки **7 (ACCOMP ON/OFF)** происходит переключение состояний индикаторной лампы в приведенной ниже последовательности.

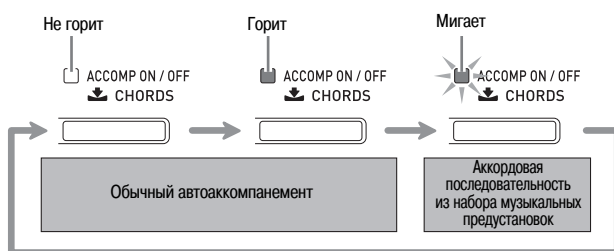

- Вы можете использовать следующую процедуру для изменения стиля после выбора набора музыкальных предустановок.
 - (1) Нажмите кнопку **11 (RHYTHM)** и удерживайте ее нажатой до тех пор, пока отображаемые на дисплее номер и название набора музыкальных предустановок не сменятся номером и названием стиля.
 - (2) При помощи кнопок **19 (V, ^)** выберите желаемый стиль.
 - (3) Еще раз нажмите кнопку **11 (RHYTHM)** и удерживайте ее нажатой до тех пор, пока на дисплее вместо номера и названия стиля снова не отобразятся номер и название набора музыкальных предустановок.
- Для изменения тембра используйте кнопки с **20** по **27** (группы тембров), чтобы выбрать группу тембров, а затем при помощи кнопок **19 (V, ^)** выберите номер тембра.

4. Для выхода из режима музыкальных предустановок одновременно нажмите кнопки **12** и **13 (MUSIC PRESET)**.

Создание оригинального набора пользовательских предустановок

Данное цифровое пианино имеет редактор музыкальных предустановок, который позволяет вам создавать ваши собственные оригинальные наборы музыкальных предустановок (пользовательские предустановки). В группе D музыкальных предустановок может быть сохранено до 50 наборов пользовательских предустановок.

1. Выберите набор музыкальных предустановок, который вы хотите отредактировать для создания набора пользовательских предустановок.
2. Измените номер тембра, номер стиля и другие установки набора музыкальных предустановок по желанию.
 - Установки, заданные на этом этапе, будут сохранены в качестве пользовательских музыкальных предустановок. Смотрите шаг 2 процедуры в разделе «Выбор набора музыкальных предустановок» (стр. 26) для получения информации об установках, которые вы можете задать и сохранить в качестве пользовательских музыкальных предустановок.

3. Нажмите одновременно кнопки **14 (BALLAD/PIANO RHYTHMS)** и **15 (USER RHYTHMS)**.

На дисплее отобразится экран выбора вида операции редактирования, которую вы хотите выполнить.

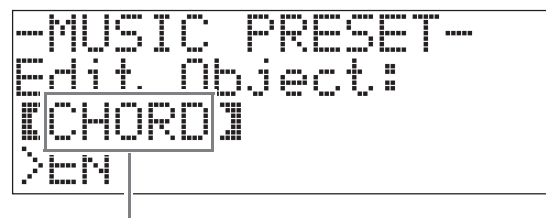

Вид операции редактирования

4. Отредактируйте параметры музыкальных предустановок.

4-1. Как отредактировать аккордовую последовательность

Нажмите кнопку **19** (**✓**), чтобы отобразить на дисплее слово «CHORD», а затем нажмите кнопку **31** (**ENTER**) для перехода к экрану редактирования аккордовой последовательности.

Далее выполните операцию редактирования, описанную в подразделе «Как отредактировать аккордовую последовательность» (стр. 29). После завершения операции редактирования нажмите кнопку **28** (**EXIT**), чтобы вернуться к экрану выбора вида операции редактирования, приведенному выше.

4-2. Как отредактировать параметры автоаккомпанемента

Нажмите кнопку **19** (**^**), чтобы отобразить на дисплее слово «Parameter», а затем нажмите кнопку **31** (**ENTER**) для перехода к экрану редактирования параметров автоаккомпанемента.

Далее выполните операцию редактирования, описанную в подразделе «Как отредактировать параметры автоаккомпанемента» (стр. 31). После завершения операции редактирования нажмите кнопку **28** (**EXIT**), чтобы вернуться к экрану выбора вида операции редактирования, приведенному выше.

5. Когда вы закончите редактировать все желаемые настройки, нажмите кнопку **28** (**EXIT**).

- На дисплее появится запрос подтверждения сохранения пользовательских предустановок.

6. Нажмите кнопку **19** (**YES**).

Отобразится экран задания номера и названия набора музыкальных предустановок для сохранения отредактированных данных.

- Если вы не хотите сохранять отредактированные данные, нажмите кнопку **19** (**NO**) вместо кнопки **19** (**YES**).

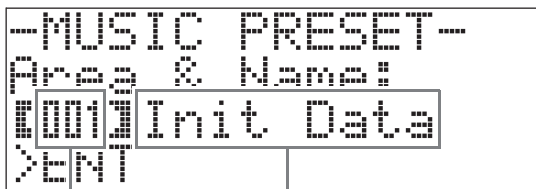

Номер набора музыкальных предустановок для сохранения данных

Название набора музыкальных предустановок

7. При помощи кнопок **19** (**✓**, **^**) выберите номер набора музыкальных предустановок, под которым вы хотите сохранить отредактированные данные.

8. Введите название набора предустановок.

- Используйте кнопки **29** (**<**) и **30** (**>**) для перемещения курсора на символ, который вы хотите изменить, а затем при помощи кнопок **19** (**✓**, **^**) измените символ. Ниже представлена таблица имеющихся символов.
- Для ввода пробела одновременно нажмите обе кнопки **19** (**✓** или **^**).

!	"	#	\$	%	&	'	()	
*	+	,	-	.	/	0	1	2	3
4	5	6	7	8	9	:	;	<	=
>	?	@	A	B	C	D	E	F	G
H	I	J	K	L	M	N	O	P	Q
R	S	T	U	V	W	X	Y	Z	[
¥]	^	_	`	a	b	c	d	e
f	g	h	i	j	k	l	m	n	o
p	q	r	s	t	u	v	w	x	y
z	{		}						

9. Нажмите кнопку **31** (**ENTER**).

Данные будут сохранены.

- Если под выбранным вами номером набора предустановок уже есть сохраненные данные, на дисплее отобразится сообщение «Replace?» [Заменить?], запрашивающее у вас подтверждения, хотите ли вы заменить имеющиеся данные новыми. Нажмите кнопку **19** (**YES**) для замены данных. Для отмены операции сохранения и возврата к экрану, показанному в шаге 6, нажмите кнопку **19** (**NO**).

■ Как отредактировать аккордовую последовательность

1. На экране выбора операции редактирования (стр. 27) выберите «CHORD», а затем нажмите кнопку **31** (ENTER), чтобы отобразить экран редактирования аккордовой последовательности, приведенный ниже.



(2) Курсор (1) Шаг (распределение во времени и аккорды) (3) Разрешение

(1) Шаг (распределение во времени и аккорды)

Распределение аккордовой последовательности во времени выражается тремя значениями, разделенными двоеточием (например, 001:1:00). Эти значения: такт^{*1} (001), доля (1) и тик (00)^{*2}. Совокупность этих трех значений называется «шагом».

На приведенном выше изображении экрана показаны первые два шага (001, 002) набора музыкальных предустановок. Используйте кнопки **3** (REW) и **4** (FF) для прокрутки и просмотра других шагов.

*1 До 999 тактов

*2 Каждая доля состоит из 12 тиков (см. рисунок ниже).

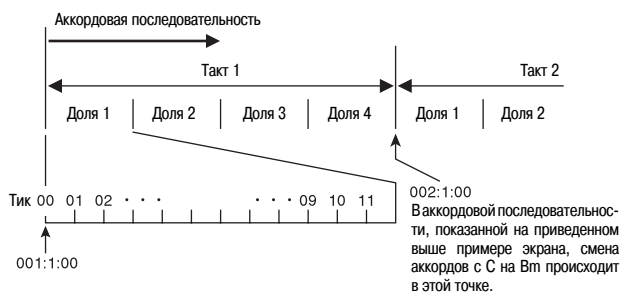

(2) Курсор

Задаёт шаг для редактирования.

(3) Разрешение

Разрешение — это единица измерения, используемая при редактировании распределения во времени. Первоначальное разрешение составляет R1 (один такт), но вы можете выбрать R4 (1 доля = 4 четвертных ноты), если вы хотите задать аккорды для каждой доли. Используйте кнопки партий инструментов (с **20** по **27**) для выбора одного из 8 значений разрешения, показанных ниже.

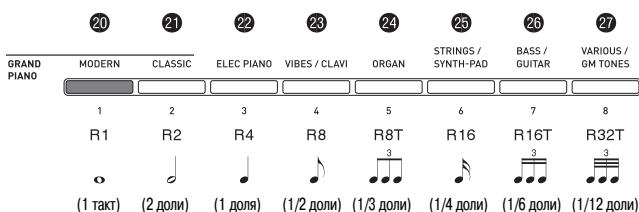

2. При помощи кнопок **3** (REW) и **4** (FF) переместите курсор (2) на экране редактирования аккордовой последовательности на шаг, который вы хотите выбрать.

3. Измените содержимое выбранного шага по желанию.

3-1. Выберите режим аппликатуры аккордов, и введите аккорды, используя аккордовый диапазон клавиатуры (стр. 18).

При нажатии аккорда курсор (2) автоматически переместится на следующий шаг.

- Если вы хотите перейти к следующему шагу, не изменяя текущий аккорд, нажмите кнопку **5** (PAUSE).

- Если разрешение (3) короче промежутка времени до следующего шага, в музыкальную предустановку будет временно вставлен новый шаг (без аккорда), равный значению разрешения. При нажатии аккорда для нового шага этот шаг будет зарегистрирован как часть музыкальной предустановки, а курсор переместится на следующий шаг.* Вы можете использовать эту операцию для вставки нового шага между текущим и следующим шагами.

* В случае использования кнопок **3** (REW) и **4** (FF) для перемещения курсора без ввода аккорда временно вставленный шаг будет удален.

3-2. При помощи кнопок **19** (^, v) измените распределение во времени (такт:доля:тик).

При каждом нажатии любой из указанных кнопок происходит изменение распределения во времени в соответствии с разрешением.

- Диапазон значений для распределения во времени, которые вы можете задать для текущего шага, ограничен предыдущим и следующим шагами.

- Распределение во времени первого шага (001:1:00) фиксировано и не может быть изменено. Кроме того, последний шаг всегда состоит из одного такта вне зависимости от разрешения.

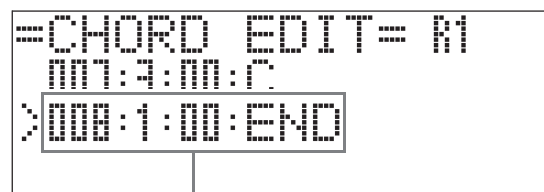

Последний шаг

3-3. Для удаления шага одновременно нажмите обе кнопки **19** (^ и v)

- Первый и последний шаги удалить невозможно.

4. Повторяйте вышеописанные действия для редактирования других шагов.

- Вы можете воспроизвести музыкальную предустановку, редактируемую в данный момент, нажав кнопку **6** (START/STOP).
- В нижеприведенной таблице описаны другие операции редактирования музыкальной предустановки, которые могут быть выполнены. Нажмите кнопку **18** (FUNCTION), а затем используйте кнопки **29** (<) и **30** (>) для выбора желаемой операции редактирования; выполните эту операцию, а затем нажмите кнопку **31** (ENTER), чтобы применить внесенные изменения и вернуться к экрану редактирования аккордовой последовательности.
- Для прекращения операции редактирования и отмены всех внесенных изменений нажмите кнопку **28** (EXIT).

	Операция редактирования (индикация на дисплее)	Описание	Действие
1	Инициализация (Initialize)	Очищает все шаги. Инициализация полезна, когда вы хотите создать совершенно новую аккордовую последовательность с нуля.	—
2	Изменение тональности (Change Key)	Изменяет высоту (тональность) всех аккордов во всех шагах по полутонам.	При помощи кнопок 19 (∨, ∧) выберите значение желаемого изменения (от -5 до 6 полутонов)
3	Добавление музыкальной предустановки (Append Chords)	Копирует все шаги другой музыкальной предустановки в конец текущей музыкальной предустановки.	При помощи кнопок 19 (∨, ∧) выберите номер* музыкальной предустановки, которую вы хотите добавить.
4	Удаление тактов (DELETE Measure)	Удаляет заданное число тактов после текущей позиции курсора.	При помощи кнопок 19 (∨, ∧) выберите такты.
5	Вставка такта (INSERT Measure)	Вставляет пустой такт в выбранный в данный момент шаг.	—

* Музыкальные предустановки в группах В, С и D имеют последовательную нумерацию, продолжающую нумерацию в группе А, которая начинается с 001. Для получения подробной информации о последовательной нумерации смотрите «Перечень музыкальных предустановок» (стр. А-7).

5. После завершения всех операций редактирования нажмите кнопку **28** (EXIT) для возврата к экрану выбора операции редактирования (стр. 27).

ПРИМЕЧАНИЕ

- Одна предустановка может содержать приблизительно до 2000 аккордов. Если вносимые вами изменения приведут к превышению максимально допустимого числа аккордов, на дисплее отобразится сообщение о заполнении памяти (Memory Full) и дальнейшее редактирование станет невозможным.

■ Как отредактировать параметры автоаккомпанемента

1. На экране выбора операции редактирования (стр. 27) выберите «Parameter», а затем нажмите кнопку **31** (ENTER), чтобы отобразить экран редактирования параметров автоаккомпанемента, приведенный ниже.

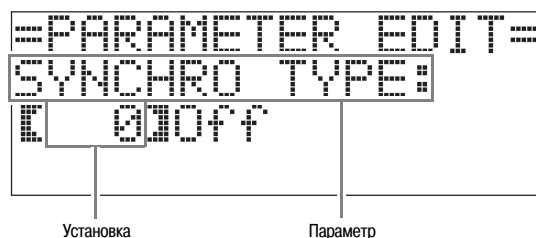

2. При помощи кнопок **29** (<) и **30** (>) выберите параметр, а затем при помощи кнопок **19** (∨, ∧) измените его установку.

	Параметр	Описание	Установка
1	SYNCHRO TYPE: Вид синхронного старта	Выбирает статус и вид синхронного старта при выборе музыкальной предустановки.	0 Off: Выкл. (режим ожидания выключен) 1 Normal: После режима ожидания воспроизводится обычная модель 2 Variation: После режима ожидания воспроизводится вариационная модель 3 Intro: После режима ожидания воспроизводится модель вступления
2	DRUM ON/OFF: Вкл./выкл. партии барабанов	Включает или выключает партию барабанов (стр. 21).	OFF: Выключает партию ON: Включает партию
3	PERC ON/OFF: Вкл./выкл. партии ударных	Включает или выключает партию ударных инструментов (стр. 21).	OFF: Выключает партию ON: Включает партию
4	BASS ON/OFF: Вкл./выкл. партии баса	Включает или выключает партию баса (стр. 21).	OFF: Выключает партию ON: Включает партию
5 – 9	CHORD 1 – 5 ON/OFF: Вкл./выкл. партии аккордов 1 – 5	Включает или выключает партии аккордов с 1 по 5 барабанов (стр. 21).	OFF: Выключает партии ON: Включает партии
10	INTRO CHORD: Начальный аккорд	Выбирает начальные аккорды из мажорных (× 12 тоналностей) и минорных (× 12 тоналностей).	C – B: Мажорные (от C до B) Cm – Bm: Минорные (от Cm до Bm)
11	ENDING CHORD: Завершающий аккорд	Выбирает завершающие аккорды из мажорных (× 12 тоналностей) и минорных (× 12 тоналностей).	C – B: Мажорные (от C до B) Cm – Bm: Минорные (от Cm до Bm)
12	AUTO FILL-IN: Вкл./выкл. автоматического добавления вставки	Задаёт, будет ли в конечный такт аккордовой последовательности добавлена вставка.	OFF: Вставка не добавляется ON: Вставка добавляется
13	TIMING SET: Вариация аккордовой последовательности	<ul style="list-style-type: none"> • Этот параметр позволяет вам добавлять различные вариации к распределению во времени редактируемой аккордовой последовательности. Вы можете использовать его согласования аккордовой последовательности с определенным ритмом. • Аккорд (шаг), не вписывающийся в ритм, не исполняется. 	1 Normal: Отредактированная аккордовая последовательность воспроизводится как есть. 2 Half: Сокращает длительность звучания аккорда в такте в два раза. 3 Double: Увеличивает длительность звучания аккорда в такте в два раза. 4 3/4: Умножает длительность звучания аккорда в такте на 3/4. Выберите эту установку для согласования с ритмом в размере 6/8. 5 6/4: Умножает длительность звучания аккорда в такте на 3/2. Выберите эту установку для согласования с ритмом в размере 6/4.

3. После завершения всех операций редактирования нажмите кнопку **23** (EXIT) для возврата к экрану выбора операции редактирования (стр. 27).

Регистрация настроек тембра и стиля

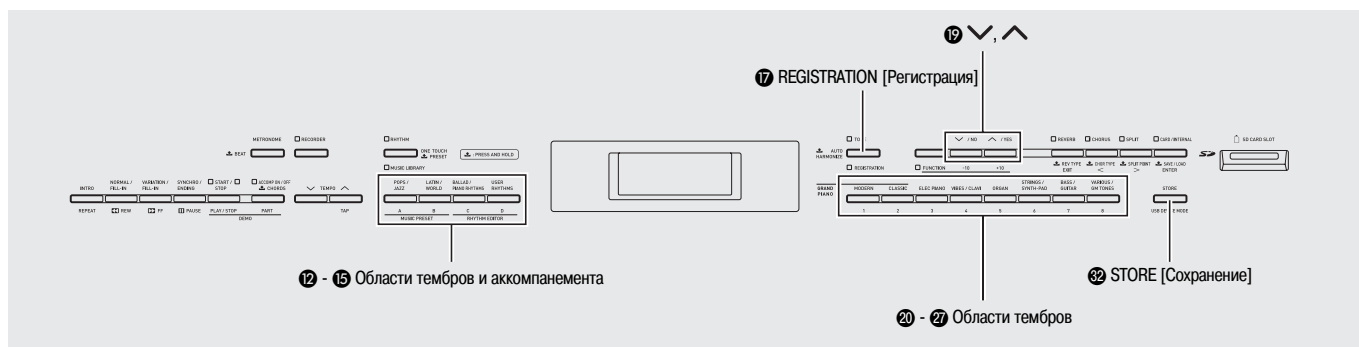

Функция регистрации позволяет вам сохранить настройки цифрового пианино (тембр, стиль, темп и т.д.) и при необходимости быстро и легко вызывать их.

Функция регистрации использует 8 банков, каждый из которых включает 12 областей (см. рисунок ниже), для сохранения до 96 наборов настроек. Области с А по D (области тембров и аккомпанемента) слева на рисунке предназначены для сохранения настроек тембров и автоаккомпанемента, а области с 1 по 8 (области тембров) предназначены только для сохранения настроек тембров.



Данные Банка 7, Области В

Настройки тембра
 Тембр клавиатуры:
 003 Harpsichord
 Яркость: 2
 Реверберация: 1 Комната
 Хорус: Выкл.
 .
 .
Настройки автоаккомпанемента
 Стиль: 005 Pop Rock
 Темп: 180
 Громкость аккомпанемента: 35
 .
 .

Данные Банка 3, Области 2

Настройки тембра
 Тембр клавиатуры:
 002 Electric Piano2
 Яркость: -1
 Реверберация: 4 Стадион
 Хорус: Легкий хорус
 .
 .

■ Типы регистрационных данных

● Настройки тембра

- Номера тембров (основной, наложенный, тембр нижнего диапазона при разделении клавиатуры)
- Включение/выключение наложения тембров
- Баланс громкости между основным и наложенным тембрами
- Включение/выключение разделения клавиатуры
- Точка разделения
- Октавный перенос
- Яркость
- Эффект реверберации
- Хорус-эффект
- Транспонирование
- Чувствительность клавиш к силе нажатия

● Настройки автоаккомпанемента (только области с А по D)

- Номер стиля
- Включение/выключение аккомпанемента
- Режим аппликатуры аккордов
- Режим ожидания синхронного старта
- Темп
- Громкость автоаккомпанемента
- Автогармонизация

Сохранение регистрационных данных

1. Задайте настройки тембра, стиля и др., которые вы хотите сохранить.
2. Удерживая нажатой кнопку **32 (STORE)**, нажимайте кнопки **19 (∨, ∧)** для выбора банка, в котором вы хотите сохранить регистрационные данные.

Пример: Банк 4



3. Далее, еще раз нажмите кнопку **32 (STORE)** и, удерживая ее нажатой, нажимайте кнопки группы стилей (с **12** по **15**) или кнопки партий инструментов (с **20** по **27**) для выбора области.

Данные будут сохранены в заданные вами банк и область.



Пример: Банк 4, Область C

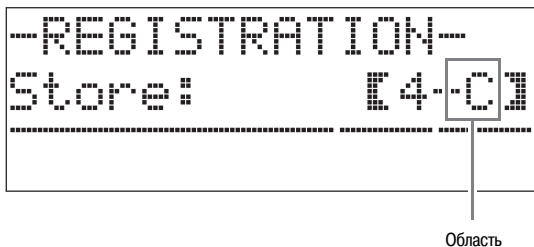

Вызов регистрационных данных

1. Нажмите кнопку **17 (REGISTRATION)**, чтобы загорелась ее нижняя индикаторная лампа. Инструмент войдет в режим вызова регистрационных данных.

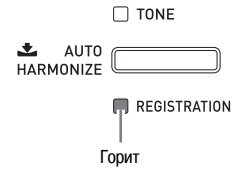

2. При помощи кнопок **19 (∨, ∧)** выберите банк, где расположен набор настроек, который вы хотите вызвать.

3. При помощи кнопок группы стилей (с **12** по **15**) или кнопок партий инструментов (с **20** по **27**) задайте область.

Этим действием инструменту будут присвоены регистрационные данные, расположенные в заданных вами банке и области.

Пример: Вызов регистрационных данных, сохраненных в Банке 4, Области C

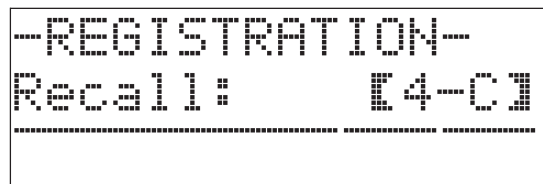

Запись игры на клавиатуре

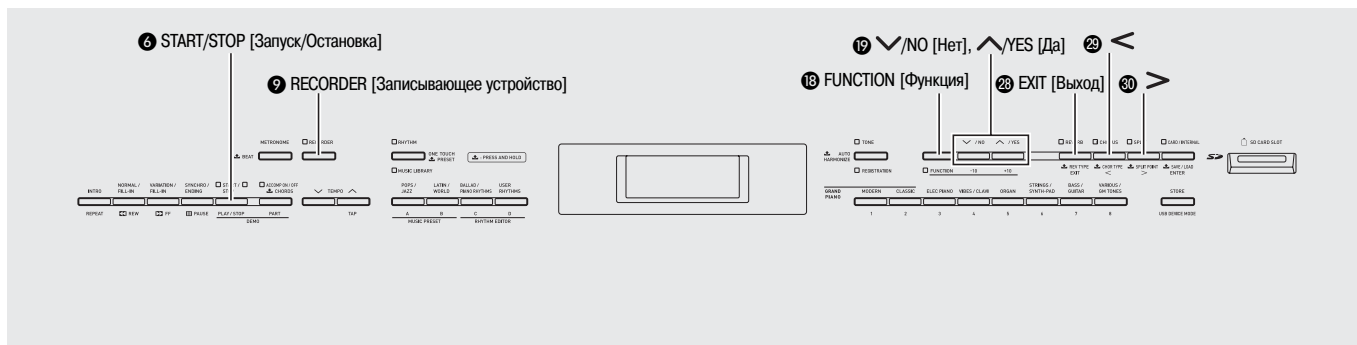

Вы можете записывать вашу игру на инструменте и сохранять до пяти записей в его памяти для последующего воспроизведения. Вы можете разделить запись на партии (партии инструментов, партии левой и правой рук) и записывать каждую партию отдельно. Вы также можете использовать функцию включения записи с определенной позиции для редактирования отдельных частей имеющихся записей.

Запись или воспроизведение одной композиции

Ниже описаны действия, необходимые для записи или воспроизведения одной композиции.

1. Дважды нажмите кнопку **9 (RECORDER)**, чтобы ее индикаторная лампа начала мигать.

Этим действием будет включено записывающее устройство, и инструмент войдет в режим записи.

- При каждом нажатии кнопки **9 (RECORDER)** происходит переключение режимов, как показано ниже.

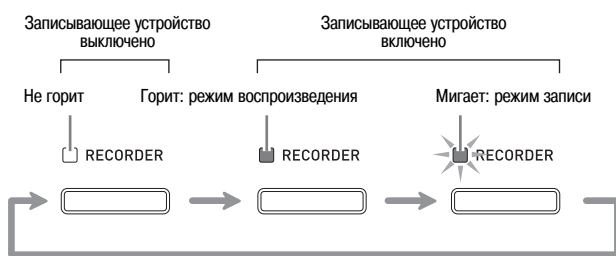

2. Задайте тембр, стиль и другие настройки, которые вы хотите использовать.

- Настройки, заданные на этом этапе, будут включены в записываемые данные.
- Для получения подробной информации о составе записываемых данных смотрите пункт «Системная дорожка» (стр. 35).

3. Играйте на клавиатуре.

Запись начнется, как только вы начнете играть.

- Если вы используете автоаккомпанемент, он также будет включен в записываемые данные.

4. Когда вы закончите играть, нажмите кнопку **6 (START/STOP)**.

При этом индикаторная лампа **9 (RECORDER)** будет некоторое время мигать, а затем начнет гореть непрерывно, сообщая о том, что инструмент вошел в режим воспроизведения.

- Если вы используете автоаккомпанемент, вы также можете завершить запись нажатием кнопки **5 (ENDING)**.

Горит: режим воспроизведения



5. Для воспроизведения записанных данных еще раз нажмите кнопку **6 (START/STOP)**.

- Каждое нажатие кнопки **6** включает или выключает воспроизведение.

6. Для выключения записывающего устройства нажмите кнопку **9 (RECORDER)**, чтобы ее индикаторная лампа погасла.

Не горит: записывающее устройство выключено



ПРИМЕЧАНИЕ

- Емкость памяти записывающего устройства составляет около 10000 нот на каждую запись. Когда оставшаяся емкость памяти составляет 100 нот или меньше, индикаторная лампа **9 (RECORDER)** начинает быстро мигать. При заполнении памяти запись автоматически останавливается.
- Управление функциями повторного воспроизведения, прокрутки назад и вперед, паузы и регулировки темпа во время воспроизведения осуществляется так же, как при воспроизведении пользовательских композиций. Для получения более подробной информации смотрите раздел «Воспроизведение определенной композиции из музыкальной библиотеки» (стр. 24).
- Вы можете в любое время прослушать данные, сохраненные в памяти записывающего устройства, нажав кнопку **9 (RECORDER)** для входа в режим воспроизведения, а затем нажав кнопку **6 (START/STOP)**.

ВНИМАНИЕ!

- Новая запись замещает (удаляет) ранее записанные данные.
- Если во время записи цифровое пианино будет выключено, все данные, записанные к этому моменту, будут удалены. Следите за тем, чтобы пианино не было случайно выключено во время записи.

Запись или воспроизведение нескольких композиций

Вы можете записать в память инструмента до 5 композиций (под номерами с 1 по 5). После этого вы можете выбрать желаемые композиции для воспроизведения.

1. При помощи кнопки **9 (RECORDER)** переключайте режимы записывающего устройства и выберите режим воспроизведения.

Горит: режим воспроизведения

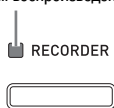

2. Удерживая нажатой кнопку **18 (FUNCTION)**, нажмите кнопку **9 (RECORDER)**.
На дисплее отобразится экран выбора композиции.

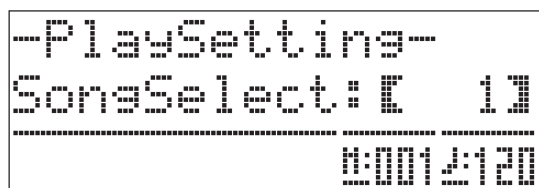

3. При помощи кнопок **19 (V, ^)** выберите номер желаемой композиции.
4. Нажмите кнопку **28 (EXIT)** для отмены экрана выбора композиции.

5. Для записи на выбранный в данный момент номер композиции нажмите кнопку **9 (RECORDER)**. Для воспроизведения выбранной в данный момент композиции нажмите кнопку **6 (START/STOP)**.

6. Если вы выполняете запись, перейдите к шагу 2 процедуры в разделе «Запись или воспроизведение одной композиции» (стр. 34).

Запись на определенную дорожку (запись партии)

Вы можете отдельно записывать партии определенных инструментов и партии левой и правой рук, а затем объединить их в одно произведение.

■ Что такое дорожка?

Дорожка – это отдельная партия композиции. Записывающее устройство данного цифрового пианино позволяет записать до 17 дорожек. Дорожки делятся на два вида, описанных ниже.

● Системная дорожка

Помимо исполняемых вами нот и других операций, системная дорожка также включает различную информацию о настройках, использованных при записи, в том числе: включение/выключение наложения тембров, включение/выключение разделения клавиатуры, темп, настройки автоаккомпанемента, включение/выключение эффекта реверберации и т.д. Если вы выполняете запись с использованием только одной дорожки, как описано в разделах «Запись или воспроизведение одной композиции» (стр. 34) и «Запись или воспроизведение нескольких композиций» (стр. 35), все данные записываются на системную дорожку.

● Дорожки с 01 по 16

Эти дорожки могут использоваться для записи исполняемых нот, установок тембра и операций педалей. Эти дорожки можно совмещать с системной дорожкой и друг с другом для создания одного произведения.

■ Данные, записываемые на дорожки

Ниже перечислены данные, которые могут быть записаны на дорожки каждого типа.

Системная дорожка, дорожки

Исполняемые ноты, установка тембра (основного) и операции педалей

Только системная дорожка

Наложение тембров, разделение клавиатуры, октавный перенос, реверберация, хорус, звукоряд, темп, автоаккомпанемент, автогармонизация, настройки, вызываемые одним нажатием, музыкальные предустановки*¹, регистрационные данные*^{1*2}

*1 Только вызов

*2 Уровень громкости автоаккомпанемента и установка транспонирования вызванных данных не включаются в запись.

1. Запишите первую партию на системную дорожку.

- Используйте процедуру, описанную в разделе «Запись или воспроизведение одной композиции» (стр. 34) или в разделе «Запись или воспроизведение нескольких композиций» (стр. 35) для записи на системную дорожку.

2. При помощи кнопки **9 (RECORDER)** переключайте режимы записывающего устройства, пока индикаторная лампа «RECORDER» не начнет мигать (режим записи).

Мигает: режим записи



3. Удерживая нажатой кнопку **18 (FUNCTION)**, нажмите кнопку **9 (RECORDER)**.

На дисплее отобразится экран выбора дорожки. При помощи кнопок **19 (V, ^)** выберите следующую дорожку, на которую вы хотите выполнить запись (с T01 по T16).

После выбора дорожки нажмите кнопку **28 (EXIT)** для отмены экрана выбора дорожки.

Название дорожки	Индикация на дисплее
Системная дорожка	Sys
Дорожки с 01 по 16	C T01 по T16

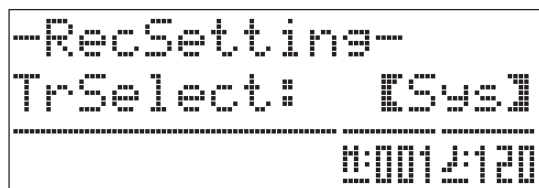

4. Выберите тембр партии, которую вы хотите записать на выбранную дорожку.

5. Нажмите кнопку **6 (START/STOP)**.

Начнется воспроизведение данных, записанных на системную дорожку, и одновременно начнется запись на выбранную дорожку. Играйте партию, которую вы хотите записать на текущую дорожку, одновременно с воспроизведением системной дорожки.

6. Для остановки записи еще раз нажмите кнопку **6 (START/STOP)**.

Инструмент войдет в режим воспроизведения. Еще раз нажмите кнопку **6 (START/STOP)** для воспроизведения только что записанной дорожки. Каждое нажатие кнопки **6** включает или выключает воспроизведение.

- Вы можете использовать следующую процедуру для включения (воспроизведение включено) или выключения (воспроизведение выключено) определенных дорожек. Это позволит вам прослушивать только желаемые дорожки при записи на новую дорожку.

- Удерживая нажатой кнопку **18 (FUNCTION)**, нажмите кнопку **9 (RECORDER)**.
На дисплее отобразится экран выбора дорожки.
- Нажмите один раз кнопку **30 (>)**.
На дисплее отобразится экран включения/выключения дорожки.
- При помощи кнопок **19 (V, ^)** выберите желаемую дорожку, а затем нажмите кнопку **31 (ENTER)**, чтобы включить или выключить ее.

7. Повторяйте шаги со 2 по 6 для записи других дорожек.

Удаление записанных данных

Вы можете использовать следующую процедуру для удаления записанной композиции целиком или для удаления определенной дорожки композиции.

Удаление записанной композиции

1. При помощи кнопки **9 (RECORDER)** переключайте режимы записывающего устройства, пока индикаторная лампа «RECORDER» не начнет гореть (режим воспроизведения).

Горит: режим воспроизведения

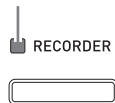

2. Удерживая нажатой кнопку **18 (FUNCTION)**, нажмите кнопку **9 (RECORDER)**.
На дисплее отобразится экран выбора записанной композиции.
3. При помощи кнопок **19 (V, ^)** выберите композицию, которую вы хотите удалить.
4. Нажмите кнопку **9 (RECORDER)** и удерживайте ее нажатой до тех пор, пока на дисплее не появится сообщение «Sure?» [Уверены?].
5. Нажмите кнопку **19 (YES)** для удаления записанной композиции.
 - Для отмены операции удаления нажмите кнопку **19 (NO)**.

Удаление определенной дорожки записанной композиции

1. Выполните шаги с 1 по 3 процедуры, описанной в подразделе «Удаление записанной композиции», для выбора композиции, содержащей дорожку, которую вы хотите удалить.
2. Нажмите кнопку **30 (>)**.
На дисплее отобразится экран выбора дорожки.
3. При помощи кнопок **19 (V, ^)** выберите дорожку, которую вы хотите удалить.
4. Нажмите кнопку **9 (RECORDER)** и удерживайте ее нажатой до тех пор, пока на дисплее не появится сообщение «Sure?» [Уверены?].
5. Нажмите кнопку **19 (YES)** для удаления дорожки.
 - Для отмены операции удаления нажмите кнопку **19 (NO)**.

Частичная перезапись записанной композиции (запись с определенной позиции)

Вы можете использовать функцию записи с определенной позиции для перезаписи определенной части композиции, которую вы хотите улучшить или исправить.

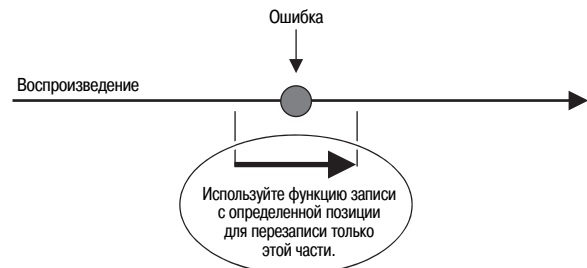

1. Включите функцию записывающего устройства, войдите в режим записи и выберите дорожку, часть которой вы хотите перезаписать.
 - Смотрите шаг 3 процедуры, описанной в подразделе «Запись на определенную дорожку (запись партии)» (стр. 35).
2. Нажмите кнопку **9 (RECORDER)** и удерживайте ее нажатой до тех пор, пока на дисплее не появится экран записи с определенной позиции.

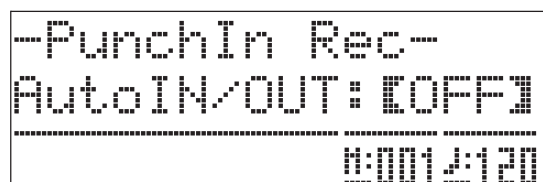

3. Нажмите кнопку **6** (START/STOP).

Начнется воспроизведение выбранной дорожки.

4. Когда воспроизведение достигнет точки, с которой вы хотите начать перезапись, играйте на клавиатуре и выполняйте другие операции для записи.

Когда вы начнете играть, автоматически начнется запись. Запись продолжится до шага 5, описанного ниже.

- Запись также начнется при любом из следующих действий: нажатие педали; нажатие кнопки **9** (RECORDER)^{*1}; изменение установки тембра; изменение установки стиля или темпа^{*2}.

*1 Нажмите кнопку **9** (RECORDER) в момент, с которого вы хотите начать запись, для записи без исполнения нот или изменения установок.

*2 Только для системной дорожки

- Для более быстрого перехода к части композиции, которую вы хотите перезаписать, вы можете использовать кнопки **3** (REW), **4** (FF) и **5** (PAUSE) во время воспроизведения.

5. Для остановки записи еще раз нажмите кнопку **6** (START/STOP).

Содержимое дорожки после точки, в которой была нажата кнопка **6** (START/STOP), останется без изменений.

- Если вы хотите удалить все данные дорожки после перезаписанной части, нажмите кнопку **9** (RECORDER) вместо кнопки **6** (START/STOP) выше.
- Если вы хотите отменить перезапись и сохранить данные дорожки без изменений, нажмите кнопку **9** (RECORDER) и удерживайте ее нажатой до тех пор, пока экран записи с определенной позиции не будет отменен.

Задание части композиции для перезаписи (автоматическая запись с определенной позиции)

Вы можете использовать следующую процедуру для задания определенной части композиции для перезаписи.

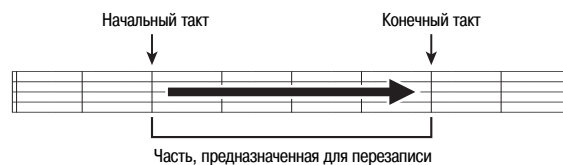
**1.** Включите функцию записывающего устройства, войдите в режим записи и отобразите экран настройки записи.

- Удерживая нажатой кнопку **18** (FUNCTION), нажмите кнопку **9** (RECORDER).

2. При помощи кнопок **29** (<) и **30** (>) отобразите индикацию «AutoPu.IN», а затем при помощи кнопок **19** (∨, ^) выберите начальный такт.**3.** При помощи кнопок **29** (<) и **30** (>) отобразите индикацию «AutoPu.OUT», а затем при помощи кнопок **19** (∨, ^) выберите конечный такт.

- После выбора начального и конечного тактов нажмите кнопку **28** (EXIT) для выхода из экрана настройки записи.

4. Выберите дорожку, содержащую диапазон тактов, которые вы хотите перезаписать.

- Смотрите шаг 3 процедуры, описанной в подразделе «Запись на определенную дорожку (запись партии)» (стр. 35).

5. Нажмите кнопку **9** (RECORDER) и удерживайте ее нажатой до тех пор, пока на дисплее не появится экран записи с определенной позиции.**6.** Нажмите кнопку **19** (^) для включения автоматической записи с определенной позиции.**7.** Нажмите кнопку **6** (START/STOP), чтобы включить воспроизведение.

- Запись автоматически начнется с начального такта и закончится после конечного такта.

8. Играйте на клавиатуре и выполняйте другие операции для записи.

■ Выполнение частичной перезаписи участков менее одного такта

Используйте следующую процедуру для задания участка для частичной перезаписи, представляющего собой часть такта.

Пример: Перезапись участка с доли 3 такта 2 до доли 1 такта 4



1. Начните воспроизведение композиции, содержащей участок, который вы хотите перезаписать.
2. Когда воспроизведение достигнет начала участка, который вы хотите перезаписать, нажмите кнопку **2 (REPEAT)**.
3. Когда воспроизведение достигнет конца участка, который вы хотите перезаписать, еще раз нажмите кнопку **2 (REPEAT)**.
4. Нажмите кнопку **6 (START/STOP)**, чтобы остановить воспроизведение.
5. Включите функцию записывающего устройства и выберите дорожку, содержащую участок, который вы хотите перезаписать.
 - Для получения информации о выборе дорожки смотрите шаг 3 процедуры, описанной в подразделе «Запись на определенную дорожку (запись партии)» (стр. 35).
6. Нажмите кнопку **9 (RECORDER)** и удерживайте ее нажатой до тех пор, пока на дисплее не появится экран записи с определенной позиции.
7. Нажмите кнопку **19 (^)** для включения автоматической перезаписи с определенной позиции.
8. Нажмите кнопку **2 (REPEAT)** для включения повторного воспроизведения.
9. Нажмите кнопку **6 (START/STOP)**

Начнется воспроизведение с такта, расположенного перед началом участка, заданного в шаге 2 выше.

 - Запись автоматически начнется, когда воспроизведение достигнет начальной точки, и остановится в конечной точке, заданной в пункте 3.

Прочие настройки

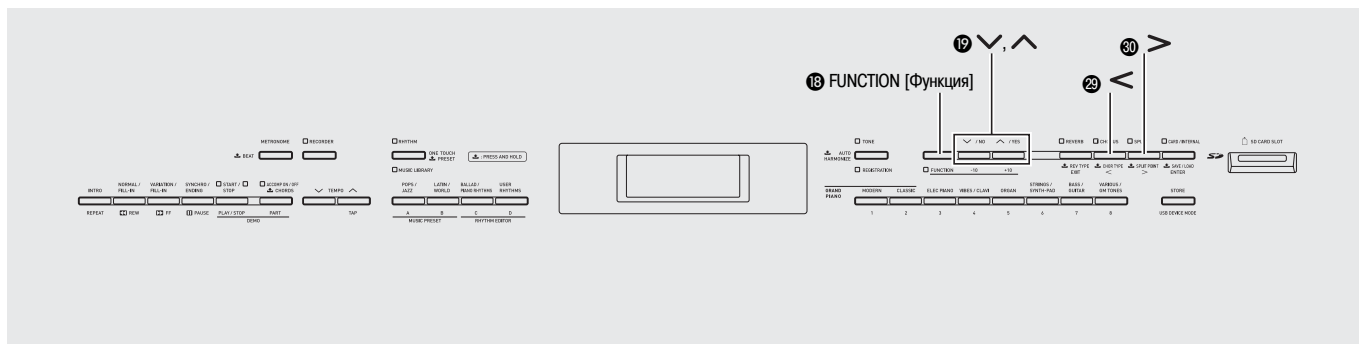

В этой главе представлена информация о различных настройках инструмента: высоте звучания, чувствительности клавиш к силе нажатия, функциях педалей, MIDI и т.д. Вы можете настроить параметры инструмента таким образом, чтобы его работа максимально соответствовала вашим персональным предпочтениям.

Настройка параметров

1. Нажмите кнопку **18** (FUNCTION).

Загорится индикаторная лампа «FUNCTION», и на дисплее отобразится экран функций. (См. таблицу ниже.)

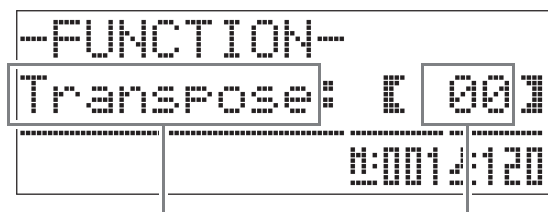

2. При помощи кнопок **29** (<) и **30** (>) выберите один из параметров (с 1 по 8), приведенных в нижеследующей таблице.

- Параметры с 4 по 8 фактически представляют собой группы параметров. После выбора группы нажмите кнопку **31** (ENTER), а затем при помощи кнопок **29** (<) и **30** (>) выберите желаемый параметр.
- Также имеются кнопки быстрого выбора, позволяющие вызвать параметр напрямую после нажатия кнопки **18** (FUNCTION), не заходя в меню. Кнопки быстрого выбора для каждого параметра указаны в столбце «Кнопка быстрого выбора» в нижеследующей таблице.

3. При помощи кнопок **19** (∨, ∧) измените установку выбранного в данный момент параметра.

- Для возврата к экрану функций нажмите кнопку **28** (EXIT) или кнопку **18** (FUNCTION).

ПРИМЕЧАНИЕ

- Нажатие кнопки **19** (∨, ∧) в шаге 3 при удержании в нажатом положении кнопки **18** (FUNCTION) переключает установки с шагом в 10 единиц.
- Вы также можете использовать кнопку **18** (FUNCTION) для ускоренной прокрутки установок номера тембра, номера стиля и т.д.
- Для ускоренной прокрутки удерживайте кнопку **18** (FUNCTION) нажатой во время нажатия кнопки **19** (∨, ∧). Если сначала будет отпущена кнопка **18** (FUNCTION), то может быть изменена другая установка, которую вы не собирались изменять.

№	Параметр	Индикация на дисплее	Описание	Установки	Кнопка быстрого выбора*
1	Тональность инструмента (Транспонирование)	Transpose	Регулирует тональность инструмента с шагом в полутон.	От -12 до 00 до 12 полутонов	20
2	Тонкая настройка высоты звучания инструмента (Настройка)	Tune	Регулирует настройку высоты звучания инструмента с шагом в цент (1 полутон = 100 центов).	От -99 до 00 до 99 центов	21
3	Чувствительность клавиатуры (Чувствительность клавиш к силе нажатия)	Touch	Регулирует чувствительность клавиш к силе нажатия.	Off: Выкл. 1: Громкий звук даже при слабом нажатии 2: Обычная чувствительность 3: Обычный звук даже при сильном нажатии	22
4	Группа параметров уровней громкости	Volume			24
4-1	Громкость наложенного тембра (баланс громкости наложенных тембров)	LayerBal.	Регулирует уровень громкости наложенного тембра, не изменяя громкости основного тембра.	От -24 до 00 до 24	—
4-2	Громкость автоаккомпанемента	AccompVol.	Регулирует уровень громкости автоаккомпанемента, не изменяя громкости исполняемых на инструменте нот.	От 00 до 42	18 - 11
4-3	Громкость композиции	SongVol.	Регулирует уровень громкости воспроизведения композиций, не изменяя громкости исполняемых на инструменте нот.	От 00 до 42	18 - 11
4-4	Громкость метронома	MetroVol.	См. стр. 14.	От 00 до 42	18 - 8
5	Группа параметров звукоряда/эффектов	Temp/Effect			25
5-1	Звукоряд	Temper.	Изменяет звукоряд инструмента и автоаккомпанемента с равномерно темперированного на какой-либо другой, более подходящий для исполнения классической музыки и др. • Нажатие клавиши клавиатуры во время отображения на дисплее экрана звукоряда делает соответствующую ноту основной нотой звукоряда.	<Звукоряды> 00: Равномерно темперированный строй / 01: Натуральный мажор / 02: Натуральный минор / 03: Пифагорейский строй / 04: Строй Кирнбергера 3 / 05: Строй Веркмайстера / 06: Среднетоновый строй / 07: Раст / 08: Баяти / 09: Хиджаз / 10: Саба / 11: Дашти / 12: Чахаргах / 13: Серах / 14: Гурьяри Тодди / 15: Чандракаунс / 16: Чарукеши <Основные ноты> От С до В (12 вариантов)	—
5-2	Звукоряд аккомпанемента	AccompTemp	Выключите этот параметр для воспроизведения моделей автоаккомпанемента с использованием равномерно темперированного строя (00: Equal) вне зависимости от выбранной в данный момент установки параметра «Звукоряд» (5-1).	Выкл, вкл.	—
5-3	Растянутая настройка	Stretch	Повышает высокие ноты и понижает низкие ноты для достижения растянутой настройки. Выключите этот параметр для игры с обычной (нерастянутой) настройкой.	Выкл, вкл.	—
5-4	Яркость	Brilliance	См. стр. 11.	От -3 до 00 до 3	—
5-5	Акустический резонанс	AcoResona.	Воспроизводит эффект акустического резонанса, который происходит при нажатии правой педали рояля. Когда этот параметр выключен, эффект акустического резонанса не применяется.	Выкл, вкл.	—
5-6	Октавный перенос	OctShift	См. стр. 11.	U1: от -2 до 0 до 2 U2: от -2 до 0 до 2 L1: от -2 до 0 до 2	18 - 17
5-7	Режим дуэта	Duet	См. стр. 14.	Выкл, вкл.	18 - 30

* 18 - 11 в этом столбце означает: «Удерживая нажатой кнопку 18, нажмите кнопку 11».

№	Параметр	Индикация на дисплее	Описание	Установки	Кнопка быстрого выбора*
6	Группа параметров воспроизведения композиций/карты		Play/CARD		26
6-1	Начальный счет	PreCount	Включите этот параметр, чтобы перед началом воспроизведения композиции звучал счет.	Выкл, вкл.	—
6-2	Повтор композиции	SongRepeat	Включите этот параметр для повторного воспроизведения пользовательской композиции или композиции с карты памяти	Выкл, вкл.	18 - 2
6-3	Папка карты	CARD Folder	См. стр. 53.	(Имя папки)	18 - от 13 до 15
6-4	Форматирование карты памяти	CARD FORMAT	См. стр. 45.	—	18 - 31
6-5	Удаление файла на карте	File DELETE	См. стр. 47.	—	—
6-6	Переименование файла на карте	File RENAME	См. стр. 48.	—	—
7	Группа параметров MIDI		MIDI		27
7-1	Канал клавиатуры	KeyboardCh	Выбирает канал клавиатуры, используемый для передачи на внешнее устройство MIDI-данных, соответствующих исполняемым на клавиатуре нотам.	От 01 до 16	—
7-2	Выход MIDI-сигналов аккомпанемента	AccompOut	Включите этот параметр для передачи на внешнее устройство MIDI-данных, соответствующих автоаккомпанемента.	Выкл, вкл.	—
7-3	Определитель аккордов во входных MIDI-сигналах	ChordJudge	Выберите, будет ли выполняться ввод аккорда при приеме MIDI-сообщения о нажатии клавиш на аккордовом диапазоне клавиатуры.	Выкл, вкл.	—
7-4	Локальное управление	LocalCtl.	Выключите этот параметр, чтобы исполняемые на клавиатуре ноты передавались на внешнее устройство без их воспроизведения через динамики цифрового пианино.	Выкл, вкл.	—
8	Группа прочих параметров		General		28
8-1	Контрастность дисплея	Contrast	Регулирует контрастность дисплея цифрового пианино.	От 00 до 16	—
8-2	Блокировка кнопок	PanelLock	Включите этот параметр для блокировки кнопок цифрового пианино с целью предотвращения неразрешенного или случайного нажатия. <ul style="list-style-type: none"> Блокировка кнопок невозможна в режиме дуэта, при включенном записывающем устройстве и во время воспроизведения автоаккомпанемента, композиции или метронома. 	Выкл., вкл.	—
8-3	Сохранение настроек	BackUp	При переключении этого параметра с выключенного во включенное состояние различные настройки цифрового пианино, действующие на момент переключения, будут сохранены и при следующем включении инструмента будут восстановлены. <ul style="list-style-type: none"> Эта операция недоступна в режиме дуэта, при включенном записывающем устройстве и во время воспроизведения автоаккомпанемента, композиции или метронома. 	Выкл., вкл.	—

* 18 - 11 в этом столбце означает: «Удерживая нажатой кнопку 18, нажмите кнопку 11».

Использование карты памяти

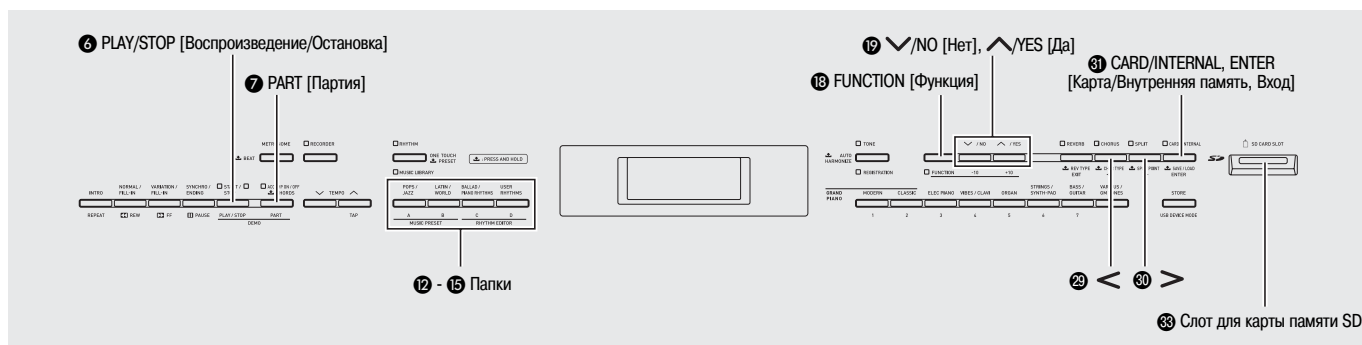

В этом разделе приведены указания по передаче отредактированных данных автоаккомпанемента, данных записывающего устройства и других данных с цифрового пианино на карту памяти SD (имеется в продаже) для хранения. Вы также можете использовать карту памяти для передачи с вашего компьютера стандартных MIDI-файлов (SMF) и данных аккомпанемента, загруженных с веб-сайта CASIO, в память цифрового пианино. После передачи данных вы можете использовать их в качестве пользовательских композиций и пользовательских стилей.

- Используйте карту памяти SD емкостью 2 Гб или меньше. Карты большей емкости или другого типа не поддерживаются.
- В этом руководстве термин «карта памяти» означает карту памяти SD.

■ Типы данных

Тип данных	Описание (расширение имени файла)	Поддерживаемые операции	
		Сохранение на карту памяти	Загрузка с карты памяти
Пользовательские стили (стр. 20)	Данные автоаккомпанемента, отредактированные на этом цифровом пианино (AC7)	○	○
Пользовательские композиции (стр. 24)	Один из следующих двух типов музыкальных данных 1. Данные формата CASIO (CM2) 2. Стандартные MIDI-файлы (MID) SMF формата 0 или 1	—	○
Пользовательские предустановки (стр. 27)	Данные музыкальных предустановок, отредактированные на этом цифровом пианино (MPS)	○	○
Данные записывающего устройства (стр. 34)	Музыкальные данные, записанные на этом цифровом пианино (CSR)	○*	○
Регистрационные данные (стр. 32)	Установки тембра и стиля (CR6)	○	○

* Могут быть сохранены в виде стандартного MIDI-файла (SMF формата 0).

Меры предосторожности, касающиеся карт памяти и слота для карты

ВНИМАНИЕ!

- При использовании карты памяти соблюдайте все указания, приведенные в прилагаемой к ней инструкции.
- Карты памяти оснащены переключателем защиты от записи, который вы можете использовать для защиты хранящихся на карте данных от случайного стирания.
- Не используйте карты памяти в следующих местах. Условия в таких местах могут вызвать повреждение сохраненных на карте данных.
 - В местах, подверженных воздействию высоких температур, высокой влажности или корродирующих газов.
 - В местах, подверженных воздействию сильных электростатических зарядов или электрических помех.
- При загрузке или извлечении карты памяти из цифрового пианино не прикасайтесь к ее контактам.
- Не извлекайте карту памяти из цифрового пианино во время сохранения данных на карту или считывания данных с карты. В противном случае данные на карте могут быть повреждены или может быть поврежден слот для карты.
- Ни в коем случае не пытайтесь вставить в слот для карты какие-либо предметы, кроме карты памяти, так как это может привести к повреждению инструмента.
- Передача электростатического заряда с ваших пальцев или с карты памяти на слот для карты может привести к нарушению функционирования цифрового пианино. В этом случае выключите, а затем снова включите инструмент. Карта памяти, длительное время находившаяся в слоте, может оказаться горячей при ее извлечении. Это нормальное явление, не являющееся признаком неисправности.

Загрузка и извлечение карты памяти

ВНИМАНИЕ!

- При загрузке карты памяти в слот расположите ее правильно. Не прилагайте большого усилия для загрузки карты, если вы чувствуете сопротивление, так как это может привести к повреждению карты и слота.

1. Аккуратно вставьте карту памяти в слот для карты (33) лицевой стороной вверх. Вставьте карту до конца, чтобы она защелкнулась на месте.

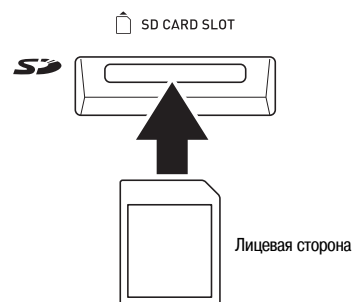

2. Для извлечения карты памяти нажмите на нее внутрь слота.

При этом карта высвободится и частично выдвинется из слота. Извлеките карту.

Форматирование карты памяти

ВНИМАНИЕ!

- Перед первым использованием карты памяти обязательно отформатируйте ее.
- Перед форматированием карты памяти убедитесь, что она не содержит важных данных.
- Операция форматирования карты памяти, выполняемая данным цифровым пианино, представляет собой «быстрое форматирование». Если вы хотите полностью удалить все данные, записанные на карте, отформатируйте ее на компьютере или каком-либо другом устройстве.

1. Вставьте карту памяти, которую вы хотите отформатировать, в слот для карты цифрового пианино.

Убедитесь, что переключатель для защиты от записи не установлен в положение, запрещающее запись.

2. Удерживая нажатой кнопку **18 (FUNCTION)**, нажмите кнопку **31 (CARD/INTERNAL)**.

На дисплее отобразится экран форматирования.

```
=Play/CARD=
CARD FORMAT >ENT
```

3. Нажмите кнопку **31 (ENTER)**.

На дисплее появится запрос подтверждения «Sure?» [Уверены?].

- Если вы хотите отменить операцию форматирования, нажмите кнопку **19 (NO)** или кнопку **28 (EXIT)**.

4. Нажмите кнопку **19 (YES)**.

- Начнется операция форматирования, во время которой на дисплее будет отображаться сообщение «Please Wait» [Пожалуйста, подождите]. Не выполняйте каких-либо операций на цифровом пианино, пока отображается это сообщение. После завершения форматирования на дисплее отобразится сообщение «Complete» [Завершено].

Сохранение данных из памяти цифрового пианино на карту памяти

Используйте следующую процедуру для сохранения данных с цифрового пианино на карту памяти.

- Данные записывающего устройства могут быть сохранены в виде стандартного MIDI-файла (SMF формата 0).
- Пользовательские композиции (загруженные композиции и т.д.) не могут быть сохранены на карту памяти.

1. Вставьте карту памяти в слот для карты цифрового пианино.

2. Выберите данные, которые вы хотите сохранить на карту памяти.

Для выбора этого типа данных:*1	Выполните это действие:
Пользовательские стили	Выберите номер пользовательского стиля от 001 до 010 (стр. 20).
Пользовательские музыкальные предустановки	Выберите номер пользовательского набора музыкальных предустановок от 001 до 050 (стр. 27).
Данные записывающего устройства	Выберите номер данных записывающего устройства от 1 до 5 (стр. 34).
Регистрационные данные*2	Нажмите кнопку 17 (REGISTRATION) , чтобы загорелась ее индикаторная лампа.

*1 Более подробная информация о типах данных приведена на стр. 43.

*2 Все регистрационные данные (8 банков × 12 областей) сохраняются в одном файле.

3. Нажмите кнопку **31 (CARD/INTERNAL)** и удерживайте ее нажатой до тех пор, пока на дисплее не появится экран «LOAD» [Загрузить] для выбранных вами данных.

- Вы можете отменить операцию загрузки/сохранения в любое время нажатием кнопки **28 (EXIT)**.

4. Нажмите кнопку **30 (>)** для переключения на экран «SAVE» [Сохранить] для выбранных вами данных.

- Если вы сохраняете данные записывающего устройства в виде стандартного MIDI-файла (SMF), еще раз нажмите кнопку **30 (>)**, чтобы в правой части экрана появилась индикация «SMF».

5. При помощи кнопок **19** (\vee , \wedge) выберите номер файла (от 01 до 99), который вы хотите присвоить данным, сохраняемым на карту памяти.

- Номер файла представляет собой последние два символа имени файла*, которое отображается на дисплее. Изменяя этот номер в пределах от 01 до 99 для каждой операции сохранения, можно сохранить на карте памяти до 99 файлов данных одного типа.

* Первые 6 символов имени файла обозначают тип данных, как показано ниже. Эти символы фиксированы и не могут быть изменены.

Тип данных	Имя файла (** = номер файла)
Пользовательские стили	USRRHY**
Пользовательские музыкальные предустановки	USRMP5**
Данные записывающего устройства	RECSNG**
Регистрационные данные	REGIST**

6. Нажмите кнопку **31** (ENTER).

- Начнется операция сохранения, во время которой на дисплее будет отображаться сообщение «Please Wait» [Пожалуйста, подождите]. Не выполняйте каких-либо операций на цифровом пианино, пока отображается это сообщение. После завершения сохранения на дисплее отобразится сообщение «Complete» [Завершено].
- Если на карте памяти уже есть файл с тем же именем, на дисплее отобразится сообщение «Replace?» [Заменить?], запрашивающее у вас подтверждения, хотите ли вы заменить имеющиеся данные новыми. Нажмите кнопку **19** (YES) для перезаписи данных или кнопку **19** (NO) для отмены операции сохранения.

■ Адрес хранения данных на карте памяти SD

При выполнении вышеописанной процедуры данные цифрового пианино сохраняются в папке «MUSICDAT» на карте памяти.

- Папка «MUSICDAT» создается автоматически во время форматирования карты памяти на цифровом пианино (стр. 45).
- Если вы сохраните файл в какой-либо другой папке, кроме «MUSICDAT», вы не сможете загрузить, удалить или воспроизвести файл на цифровом пианино. Вы также не сможете загрузить или удалить любой файл, сохраненный в подкаталоге внутри папки «MUSICDAT».

Загрузка данных с карты памяти

Вы можете использовать следующую процедуру для загрузки данных с карты памяти в память цифрового пианино.

ВНИМАНИЕ!

- Убедитесь, что все данные, которые вы хотите загрузить, находятся в папке «MUSICDAT» карты памяти.

Учтите, что, если вы поместите данные в папку карты памяти, предназначенную только для воспроизведения музыкальных данных (например, в папку «MUSIC_B»), вы не сможете загрузить эти данные в память цифрового пианино.

1. Вставьте карту памяти в слот для карты цифрового пианино.

2. Выберите данные, которые вы хотите загрузить.

Для выбора этого типа данных:*	Выполните это действие:
Пользовательские стили	Выберите номер пользовательского стиля от 001 до 010 (стр. 20).
Пользовательские композиции	Выберите номер пользовательской композиции от 001 до 010 (стр. 24).
Пользовательские музыкальные предустановки	Выберите номер пользовательского набора музыкальных предустановок от 001 до 050 (стр. 27).
Данные записывающего устройства	Выберите номер данных записывающего устройства от 1 до 5 (стр. 34).
Регистрационные данные	Нажмите кнопку 17 (REGISTRATION), чтобы загорелась ее индикаторная лампа.

* Более подробная информация о типах данных приведена на стр. 43.

3. Нажмите кнопку **31** (CARD/INTERNAL) и удерживайте ее нажатой до тех пор, пока на дисплее не появится экран «LOAD» [Загрузить] для выбранных вами данных.

- Вы можете отменить операцию загрузки/сохранения в любое время нажатием кнопки **28** (EXIT).

4. При помощи кнопок **19** (\vee , \wedge) выберите желаемый файл.

5. Нажмите кнопку **31** (ENTER).

- Начнется операция загрузки, во время которой на дисплее будет отображаться сообщение «Please Wait» [Пожалуйста, подождите]. Не выполняйте каких-либо операций на цифровом пианино, пока отображается это сообщение. После завершения загрузки на дисплее отобразится сообщение «Complete» [Завершено].

- Если в памяти цифрового пианино уже есть файл с тем же именем, на дисплее отобразится сообщение «Replace?» [Заменить?], запрашивающее у вас подтверждения, хотите ли вы заменить имеющиеся данные новыми. Нажмите кнопку **19** (YES) для перезаписи данных или кнопку **19** (NO) для отмены операции загрузки.

Удаление данных с карты памяти

Используйте следующую процедуру для удаления музыкальных данных (файлов), сохраненных на карте памяти.

1. Вставьте карту памяти в слот для карты цифрового пианино.
2. Удерживая нажатой кнопку **18 (FUNCTION)**, нажмите кнопку **31 (CARD/INTERNAL)**.
На дисплее отобразится экран форматирования карты памяти (стр. 45).
3. Нажмите кнопку **30 (>)**.
На дисплее отобразится экран удаления файла.
4. Нажмите кнопку **31 (ENTER)**.
На дисплее отобразится экран выбора данных для удаления.
5. При помощи кнопок **19 (∨, ∧)** выберите желаемый файл.
6. Нажмите кнопку **31 (ENTER)**.
На дисплее появится запрос подтверждения «Sure?» [Уверены?].
 - Если вы хотите отменить операцию удаления, нажмите кнопку **19 (NO)** или кнопку **28 (EXIT)**.
7. Нажмите кнопку **19 (YES)**.
 - Начнется операция удаления, во время которой на дисплее будет отображаться сообщение «Please Wait» [Пожалуйста, подождите]. Не выполняйте каких-либо операций на цифровом пианино, пока отображается это сообщение. После завершения удаления на дисплее отобразится сообщение «Complete» [Завершено].

Переименование файла на карте памяти

Используйте следующую процедуру для изменения имени файла, сохраненного на карте памяти.

1. Вставьте карту памяти в слот для карты цифрового пианино.
2. Удерживая нажатой кнопку **18 (FUNCTION)**, нажмите кнопку **31 (CARD/INTERNAL)**.
На дисплее отобразится экран форматирования карты памяти (стр. 45).
3. Дважды нажмите кнопку **30 (>)**, чтобы отобразить на дисплее сообщение «File RENAME» [Переименование файла].
4. Нажмите кнопку **31 (ENTER)**.
На дисплее отобразится экран изменения имени файла.
5. При помощи кнопок **19 (∨, ∧)** выберите желаемый файл.
6. При помощи кнопок **30 (>)** и **29 (<)** переместите мигающий курсор на символ, который вы хотите изменить, а затем при помощи **19 (∨, ∧)** измените символ.
 - Ниже представлена таблица имеющихся символов.

0	1	2	3	4	5	6	7	8	9
A	B	C	D	E	F	G	H	I	J
K	L	M	N	O	P	Q	R	S	T
U	V	W	X	Y	Z	\$	&	_	'
()	-	^	{	}	@	~	`	

7. После задания желаемого имени файла нажмите кнопку **30 (ENTER)**.
На дисплее появится запрос подтверждения «Sure?» [Уверены?].
 - Если вы хотите отменить операцию переименования, нажмите кнопку **19 (NO)** или кнопку **28 (EXIT)**.
8. Нажмите кнопку **19 (YES)**.
 - Начнется операция переименования, во время которой на дисплее будет отображаться сообщение «Please Wait» [Пожалуйста, подождите]. Не выполняйте каких-либо операций на цифровом пианино, пока отображается это сообщение. После завершения переименования на дисплее отобразится сообщение «Complete» [Завершено].

Воспроизведение композиции с карты памяти

Вы можете использовать следующую процедуру для воспроизведения пользовательской композиции (стр. 24), сохраненной на карте памяти, не загружая саму композицию в память цифрового пианино.

■ Папки карты памяти

Во время форматирования карты памяти на цифровом пианино автоматически создается четыре папки, приведенные ниже. Вы можете помещать музыкальные данные для воспроизведения в любую из этих папок. Вы можете использовать эти четыре папки для группировки ваших музыкальных данных по членам семьи, жанру или другим признакам. Используйте кнопки с **12** по **15** (с A по D) для выбора папки.

Имя папки	Кнопка
MUSICDAT	12 (A)
MUSIC__B	13 (B)
MUSIC__C	14 (C)
MUSIC__D	15 (D)

1. Сохраните музыкальные данные для воспроизведения в одной из папок карты памяти.
2. Вставьте карту памяти в слот для карты цифрового пианино.
3. Нажмите кнопку **31** (CARD/INTERNAL).
4. Нажмите одну из кнопок выбора папки (с **12** по **15**) для выбора желаемой папки. На дисплее отобразится номер и название первой композиции в выбранной папке.
5. При помощи кнопок **19** (∨, ∧) выберите желаемую композицию.
6. Нажмите кнопку **6** (PLAY/STOP).
Начнется воспроизведение.
 - Каждое нажатие кнопки **6** (PLAY/STOP) включает или выключает воспроизведение.
 - Операции прокрутки вперед, прокрутки назад, изменения темпа и т.д. выполняются так же, как при воспроизведении пользовательской композиции из памяти цифрового пианино. Для получения более подробной информации смотрите раздел «Воспроизведение определенной композиции из музыкальной библиотеки» (стр. 24).
7. Для выхода из режима воспроизведения данных с карты памяти нажмите кнопку **31** (CARD/INTERNAL).

Воспроизведение всех композиций в папке

Используйте следующую процедуру для выбора одной из четырех папок на карте памяти и последовательного воспроизведения всех композиций в этой папке.

1. Удерживая нажатой кнопку **7** (PART), нажмите кнопку **6** (PLAY/STOP).
Начнется воспроизведение демонстрационной композиции, представляющей тембр (стр. 23).
2. Нажмите кнопку **31** (CARD/INTERNAL).
Инструмент переключится с воспроизведения демонстрационной композиции, представляющей тембр, на воспроизведение композиции с карты.
 - Во время воспроизведения вы можете использовать кнопки с **12** по **15** (кнопки выбора папок) для переключения папок.
 - Для остановки воспроизведения нажмите кнопку **6** (PLAY/STOP).

Назначение другой папки на кнопку выбора папки

Вы можете использовать следующую процедуру для назначения других папок на кнопки выбора папок **13**, **14** и **15**.

1. Удерживая нажатой кнопку **18** (FUNCTION), нажмите кнопку выбора папки (**13**, **14** или **15**), для которой вы хотите изменить назначение папки.
 - На дисплее отобразится экран назначения папки для выбранной кнопки.
2. При помощи кнопок **19** (∨, ∧) выберите папку, которую вы хотите назначить на выбранную кнопку.
 - Вы можете выбрать любую папку на карте памяти.
3. После выбора папки вы можете переименовать ее.
 - Для переименования папки выполните шаги с 6 по 8 процедуры в разделе «Переименование файла на карте памяти» (стр. 47).

Сохранение данных во внутреннюю память цифрового пианино вместо карты памяти

Даже когда в слот для карты цифрового пианино не установлена карта памяти, вы можете сохранить около 16 Мб данных во внутреннюю память инструмента. Вы также можете загружать и удалять данные из внутренней памяти, используя те же процедуры, что и для карты памяти.

1. Извлеките карту памяти из слота для карты цифрового пианино (стр. 44).

- При извлечении карты памяти из слота становятся возможными операции с данными внутренней памяти инструмента (сохранение, загрузка, удаление, воспроизведение).

Для того чтобы:	Выполните следующую операцию:
Сохранить данные во внутреннюю память инструмента	Начиная с шага 2 процедуры в разделе «Сохранение данных из памяти цифрового пианино на карту памяти» на стр. 45.
Загрузить данные из внутренней памяти инструмента	Начиная с шага 3 процедуры в разделе «Загрузка данных с карты памяти» на стр. 46.
Удалить данные из внутренней памяти инструмента	Начиная с шага 2 процедуры в разделе «Удаление данных с карты памяти» на стр. 47.
Переименовать файл во внутренней памяти инструмента	Начиная с шага 2 процедуры в разделе «Переименование файла на карте памяти» на стр. 47.
Воспроизвести композицию, сохраненную во внутренней памяти инструмента	Начиная с шага 3 процедуры в разделе «Воспроизведение композиции с карты памяти» на стр. 48. <ul style="list-style-type: none"> • Операция шага 4 вышеприведенной процедуры невозможна в случае воспроизведения композиции из внутренней памяти.

Сообщения об ошибках

При возникновении проблемы во время использования карты на дисплее появляется одно из следующих сообщений об ошибке.

- Под «картой памяти» в следующей таблице подразумевается карта памяти SD.

Сообщение на дисплее	Причина	Действие
Convert	Недостаточно памяти цифрового пианино для преобразования данных записывающего устройства (стр. 34) в формат SMF и сохранения их на карте памяти.	Уменьшите размер данных записывающего устройства, удалив ненужные дорожки (стр. 37), если таковые имеются.
Format	1. Формат карты памяти несовместим с данным цифровым пианино. 2. Емкость карты памяти превышает 2 Гб. 2. Карта памяти повреждена.	1. Отформатируйте карту памяти на цифровом пианино (стр. 45). 2. Используйте карту памяти емкостью 2 Гб или менее. 3. Используйте другую карту памяти.
MediaFull	1. Недостаточно места на карте памяти. 2. Недостаточно места в памяти цифрового пианино.	1. Удалите некоторые или все файлы с карты памяти, чтобы освободить место для новых данных (стр. 47), или используйте другую карту памяти. 2. Удалите некоторые или все файлы из памяти цифрового пианино, чтобы освободить место для новых данных.
Media R/W	1. Карта памяти повреждена. 2. Память цифрового пианино повреждена.	1. Используйте другую карту памяти. 2. Создайте резервную копию данных памяти цифрового пианино, скопировав их на ваш компьютер, а затем выключите и снова включите пианино. <ul style="list-style-type: none"> • Учтите, что в некоторых случаях копирование данных из памяти цифрового пианино может оказаться невозможным.
No Card	1. Карта памяти неправильно установлена в слот для карты цифрового пианино. 2. Карта памяти была извлечена во время работы с данными на карте.	1. Правильно установите карту в слот. 2. Не извлекайте карту из слота во время работы с данными на карте.
No Data	Вы попытались сохранить на карту памяти содержимое пользовательской области памяти цифрового пианино (пользовательский стиль, пользовательскую композицию), в которой нет данных.	Выберите пользовательскую область памяти цифрового пианино, которая содержит данные.
No File	1. На карте памяти нет папки с именем «MUSICDAT» (стр. 46). 2. Нет загружаемых или воспроизводимых данных в папке «MUSICDAT» или нет воспроизводимых данных в папке для воспроизведения композиций («MUSIC__B» и др.).	1. Создайте на карте памяти папку «MUSICDAT» или отформатируйте карту памяти на цифровом пианино (стр. 45). 2. Переместите файл, который вы хотите загрузить или воспроизвести, в папку «MUSICDAT» на карте памяти. Для воспроизведения композиции вы можете поместить ее в любую из следующих папок: «MUSIC__B», «MUSIC__C» или «MUSIC__D».
Not SMF01	Вы пытаетесь воспроизвести звуковые данные SMF формата 2.	Данное цифровое пианино поддерживает воспроизведение звуковых данных SMF только формата 1 или 0.
Protect	Карта памяти защищена от записи.	Измените положение переключателя для защиты от записи на карте памяти, чтобы получить возможность сохранить данные.
ReadOnly	Вы пытаетесь сохранить файл под именем, совпадающим с именем уже имеющегося на карте памяти файла, предназначенного только для чтения.	<ul style="list-style-type: none"> • Сохраните новый файл под другим именем. • Отключите атрибут «только чтение» для имеющегося файла на карте памяти и замените его новым файлом. • Используйте другую карту памяти.
SizeOver	1. Размер данных на карте памяти слишком велик для воспроизведения. 2. Размер данных, которые вы пытаетесь загрузить, слишком велик.	1. Данное цифровое пианино может воспроизводить файлы композиций размером не более 320 килобайт. 2. Ниже указаны максимальные размеры данных (для одного файла), которые могут быть загружены в память цифрового пианино. Пользовательский стиль: около 40 Кб Пользовательская композиция: 320 Кб Пользовательский набор музыкальных предустановок: около 8 Кб
WrongDat	1. Данные на карте памяти повреждены. 2. Карта памяти содержит данные, не поддерживаемые данным цифровым пианино.	—

Подключение к компьютеру

Вы можете подключить цифровое пианино к компьютеру и осуществлять обмен MIDI-данными между ними. Вы можете передавать данные с цифрового пианино на программное обеспечение для работы с музыкальными данными, работающее на вашем компьютере, или передавать MIDI-данные с компьютера на цифровое пианино для воспроизведения.

Минимальные технические требования к компьютеру

Ниже приведены минимальные технические требования к компьютеру, соблюдение которых необходимо для передачи и приема MIDI-данных. Убедитесь, что ваш компьютер соответствует этим требованиям, прежде чем подключать к нему инструмент.

● Операционная система

Windows® XP (SP2 или более поздней версии)*¹

Windows Vista® *²

MAC OS® X (10.3.9, 10.4.11 или более поздней версии, 10.5.6 или более поздней версии)

*1: Windows XP Home Edition

Windows XP Professional (32 бита)

*2: Windows Vista (32 бита)

● Порт USB

ВНИМАНИЕ!

- Не подключайте инструмент к компьютеру, не отвечающему вышеуказанным требованиям, так как это может привести к неполадкам компьютера.

Подключение цифрового пианино к компьютеру

ВНИМАНИЕ!

- Выполняйте шаги следующей процедуры строго в указанной последовательности. Неправильное подключение может привести к невозможности передачи и приема данных.

1. Выключите инструмент, а затем запустите компьютер.
 - Пока не запускайте на компьютере программное обеспечение для работы с музыкальными данными.
2. После запуска компьютера соедините его с инструментом при помощи имеющегося в продаже кабеля USB.

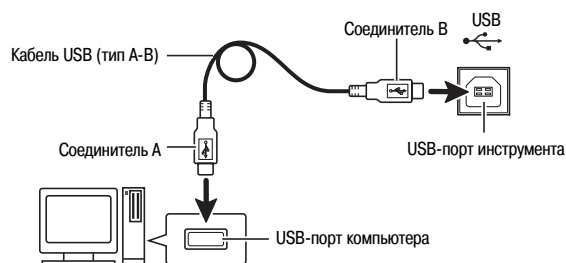

3. Включите инструмент.
 - При первом подключении инструмента к компьютеру на компьютер будет автоматически установлен драйвер, необходимый для осуществления обмена данными между инструментом и компьютером.
4. Запустите на компьютере программное обеспечение для работы с музыкальными данными.
5. Выполните настройки программного обеспечения для работы с музыкальными данными для выбора одного из следующих устройств в качестве MIDI-устройства.
CASIO USB-MIDI: (Для Windows Vista, Mac OS X)
UAB Audio Device: (Для Windows XP)
 - Для получения указаний о том, как выбирать MIDI-устройство, смотрите пользовательскую документацию, прилагаемую к используемому вами программному обеспечению для работы с музыкальными данными.

ВНИМАНИЕ!

- Прежде чем запускать программное обеспечение для работы с музыкальными данными на вашем компьютере, включите цифровое пианино.

 ПРИМЕЧАНИЕ

- После успешного подключения вы можете оставлять кабель USB подсоединенным к обоим устройствам при выключении компьютера и/или инструмента.
- Это цифровое пианино поддерживает стандарт General MIDI Level 1 (GM).
- Подробную информацию относительно передачи и приема MIDI-данных данным инструментом смотрите на веб-сайте по следующему URL-адресу:
<http://www.casio.ru/>

Использование MIDI

Что такое MIDI?

MIDI (Musical Instrument Digital Interface – Цифровой интерфейс музыкальных инструментов) – это международный стандарт для цифровых сигналов и соединительных устройств, который делает возможным обмен музыкальными данными между музыкальными инструментами, компьютерами и другими устройствами, выпущенными разными производителями.

Для получения подробной информации о внедрении MIDI посетите веб-сайт по адресу:

<http://www.casio.ru/>

 ПРИМЕЧАНИЕ

- Вы можете изменить настройки MIDI цифрового пианино, такие как канал передачи MIDI-данных и др. Для получения подробной информации смотрите пункт «Группа MIDI» (стр. 42).
- Для соединения разъемов MIDI вашего цифрового пианино и другого электронного музыкального инструмента с целью обмена MIDI-данными используйте приобретаемый отдельно MIDI-кабель.
- Разъем MIDI не может использоваться для обмена данными, когда цифровое пианино подключено к компьютеру через порт USB.

Обмен музыкальными данными между пианино и компьютером

Вы можете использовать процедуру, описанную в этом разделе, для переноса отредактированных данных автоаккомпанемента, данных записывающего устройства и других данных с цифрового пианино на компьютер для хранения. Вы также можете переносить с вашего компьютера в память цифрового пианино стандартные MIDI-файлы (SMF) и данные автоаккомпанемента, загруженные с веб-сайта CASIO.

■ Типы данных, которые могут быть переданы

Между цифровым пианино и компьютером могут передаваться те же данные, которые могут быть сохранены с пианино на карту памяти SD (стр. 43).*

* Данные записывающего устройства (стр. 34) не могут быть преобразованы с данные SMF для хранения на компьютере.

 ВНИМАНИЕ!

- Выключение цифрового пианино во время сохранения или загрузки данных может привести к удалению всех данных, сохраненных в данный момент в памяти инструмента (записанные композиции и т.д.). Следите за тем, чтобы питание не было случайно выключено во время сохранения или загрузки данных. В случае удаления данных при следующем включении цифрового пианино процедура включения питания займет больше времени, чем обычно (стр. 8).

1. Извлеките карту памяти из слота для карты цифрового пианино (стр. 44).

- Если карта памяти находится в слоте, вы не сможете осуществить обмен данными между цифровым пианино и компьютером.

2. Выполните шаги с 1 по 3 процедуры в разделе «Подключение цифрового пианино к компьютеру» на стр. 51.

3. Удерживая нажатой кнопку **FN (FUNCTION)**, нажмите кнопку **SD (USB DEVICE MODE)**.

Инструмент войдет в режим сохранения, в котором возможен обмен данными с подключенным компьютером. Начнет мигать индикаторная лампа **FN (FUNCTION)**, и на дисплее отобразится следующий экран.

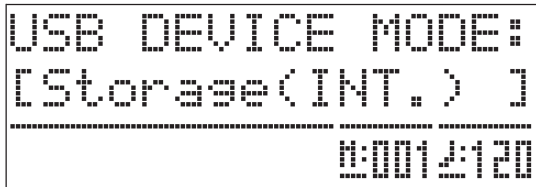

- Для выхода из режима сохранения в любой момент нажмите кнопку **FN (FUNCTION)**. Это единственная кнопочная операция, которая может быть выполнена, когда цифровое пианино находится в режиме сохранения.
- Вы не сможете войти в режим сохранения во время работы любой из следующих функций: метроном, автоаккомпанемент, воспроизведение композиции, режим записывающего устройства, редактирование автоаккомпанемента, редактирование музыкальных предустановок, обмен данными между цифровым пианино и картой памяти.

4. Если ваш компьютер работает под управлением системы Windows XP, дважды щелкните мышью по иконке «Мой компьютер».

В секции «Устройства со съемными носителями» вы увидите папку, представляющую память цифрового пианино или карту памяти, установленную в пианино (см. ниже).

- Windows Vista: Дважды щелкните мышью по иконке «Компьютер».

Mac OS: Пропустите шаг 4 и дважды щелкните мышью по иконке «PIANO» на рабочем столе.

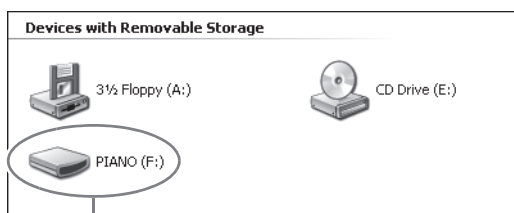

Накопитель «PIANO» (память цифрового пианино)

5. Дважды щелкните по иконке «PIANO».

Вы увидите 5 папок данных, каждая из которых предназначена для определенного типа данных.

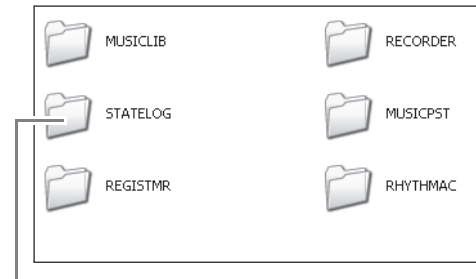

Эта папка не является папкой данных. Не пытайтесь использовать ее для выполнения обычных операций на цифровом пианино.

6. Используя информацию в нижеследующей таблице, откройте папку, предназначенную для того типа данных, которые вы хотите передать.

Для загрузки данных этого типа:	Откройте эту папку данных:	Имя файла данных
Пользовательские стили (стр. 20)	RHYTHMAC	BIDRHYnn.AC7 (nn: от 01 до 10)
Пользовательские композиции (стр. 24)	MUSICLIB	BIDSNgnn.MID (nn: от 01 до 10) (SMF формата 0 или 1) BIDSNgnn.CM2 (nn: от 01 до 10) (Формат CASIO)
Пользовательские музыкальные предустановки (стр. 27)	MUSICPST	BIDMPSnn.MPS (nn: от 01 до 50)
Данные записывающего устройства (стр. 34)	RECORDER	BIDRECnn.CSR (nn: от 01 до 05)
Регистрационные данные (стр. 32)	REGISTMR	BIDREGAL.CR6

- Типы и содержимое данных такие же, как при сохранении данных цифрового пианино на карту памяти SD или при их загрузке с карты. Для получения более подробной информации смотрите главу «Использование карты памяти» (стр. 43).

7. Расширения имен файлов (.MID, .CM2 и т.д.) не отображаются в первоначальной конфигурации Windows. Выполните следующую процедуру для отображения расширений имен файлов.

- (1) Откройте одну из папок, указанных на стр. 53.
- (2) Выполните одну из следующих операций для отображения информации о папке.
 - Windows XP:
В меню «Сервис» в верхней части окна папки выберите пункт «Свойства папки».
 - Windows Vista:
В левой части окна папки щелкните по кнопке «Организовать», а затем выберите «Параметры папок и поиска».
- (3) В окне информации о папке щелкните по закладке «Вид».
- (4) В списке «Дополнительные параметры» выключите отмечаемую кнопку «Скрывать расширения для зарегистрированных типов файлов», а затем щелкните по кнопке «ОК».

8. Открыв папку данных, выполните одну из следующих операций для передачи данных.

- 8-1. Для передачи данных из памяти цифрового пианино в компьютер выполните на компьютере операцию копирования данных из папки цифрового пианино, открытой в шаге 6 данной процедуры, в другое местоположение на компьютере.
- 8-2. Для загрузки данных с компьютера в память цифрового пианино сначала скопируйте желаемые данные в открытую вами папку данных. Затем переименуйте файл, как указано в столбце «Имя файла данных»* в таблице после шага 6 данной процедуры.

* Значение, заданное вместо «nn» в имени файла данных, в этом случае задает пользовательский номер (номер пользовательского ритма, пользовательской композиции, данных записывающего устройства, пользовательского набора предустановок), который будет присвоен данным.

Пример: При переименовании загруженных в папку «MUSICLIB» музыкальных данных в «BIDSNG04.CM2» данным будет присвоен номер пользовательской композиции 004.

9. Нажмите кнопку **F18 (FUNCTION)** для выхода из режима сохранения.

- Если вы используете компьютер Macintosh, перетащите папку «PIANO» в корзину, а затем нажмите на цифровом пианино кнопку **F18 (FUNCTION)**.



ВНИМАНИЕ!

- В случае сбоя при выполнении передачи данных на дисплее отобразится сообщение «ERROR, DATA EXCHANGE». В этом случае прочтите сообщение в папке «STATELOG» (стр. 53) на накопителе «PIANO». Затем найдите это сообщение в таблице на стр. 50 данного руководства, чтобы узнать причину сбоя и действие, которое необходимо выполнить для его устранения.

Воспроизведение пользовательской композиции при помощи копирования ее на накопитель «PIANO»

Вы можете использовать следующую процедуру в любое время для копирования данных пользовательской композиции на накопитель «PIANO» (не помещая их в папку «MUSICLIB») для упрощенного воспроизведения на цифровом пианино.

- При копировании файла пользовательской композиции в папку «MUSICLIB» вам придется переименовать его в соответствии с указанным форматом (стр. 53, шаг 6). При использовании следующей процедуры переименовывать файл необязательно.

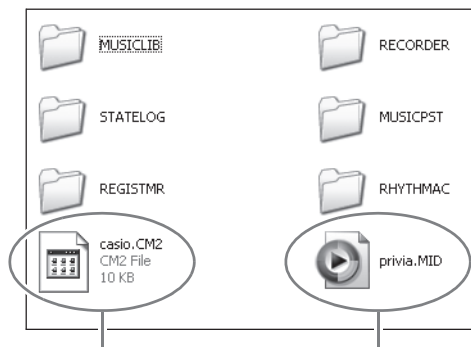

Музыкальные данные формата CASIO

Музыкальные данные в формате MIDI

1. Выполните описанную ранее процедуру для копирования файла пользовательской композиции на накопитель «PIANO».
2. Нажмите кнопку **31** (CARD/INTERNAL).
Загорится индикаторная лампа кнопки, и на дисплее отобразятся номер и название первой композиции на накопителе «PIANO».
3. При помощи кнопок **19** (∨, ∧) выберите композицию, которую вы хотите воспроизвести.
4. Нажмите кнопку **6** (PLAY/STOP).
Начнется воспроизведение выбранной композиции.
 - Каждое нажатие кнопки **6** (PLAY/STOP) включает или выключает воспроизведение.
 - Операции прокрутки вперед, прокрутки назад, изменения темпа и т.д. выполняются так же, как при воспроизведении загруженной пользовательской композиции и при воспроизведении композиции с карты памяти.
5. Когда вы закончите воспроизведение композиций, нажмите кнопку **31** (CARD/INTERNAL).

Использование цифрового пианино в качестве устройства считывания с карты памяти

Вы можете отобразить содержимое карты памяти, установленной в слот для карты цифрового пианино, и выполнить операции копирования, удаления и т.д. на вашем компьютере.

1. Вставьте карту памяти в слот для карты цифрового пианино.
2. Выполните процедуру на стр. 52, начиная с шага 2.
В шаге 4 этой процедуры вместо «PIANO» отобразится «SD_MMC». Вы можете дважды щелкнуть мышью по иконке «SD_MMC» для отображения содержимого карты памяти, установленной в слот для карты цифрового пианино, и изменения его по вашему желанию.

■ Использование данных автоаккомпанемента (ритма) с веб-сайта CASIO.

Вы можете загрузить данные автоаккомпанемента, предназначенные для других моделей, с использованием Системы расширения данных через Интернет с веб-сайта CASIO (<http://www.casio.ru>) и перенести их в память цифрового пианино.

ПРИМЕЧАНИЕ

- Поскольку данные аккомпанемента предназначены для других моделей, при их использовании на этой модели могут возникнуть некоторые отклонения от нормального воспроизведения.

Авторские права

Права создателей и владельцев авторских прав на музыку, изображения, компьютерные программы, базы данных и другие данные защищены законодательством об авторском праве. Разрешено воспроизведение таких данных только для личного или некоммерческого использования. В случае любого воспроизведения (включая преобразование формата данных), модификации, передачи копий, распространения по сети или любого другого использования в целях, отличных от указанных выше, без разрешения владельца авторских прав вам может быть предъявлен иск о возмещении ущерба и вы можете подвергнуться уголовному преследованию за нарушение авторского права и личных прав автора. Используйте и производите работы, защищенные авторским правом, только в соответствии с применимыми законами.

Сборка стойки

Извлечение из упаковки

ПОДГОТОВКА

- К этой стойке не прилагаются инструменты, необходимые для сборки. Для выполнения работ по сборке подготовьте большую крестообразную отвертку.

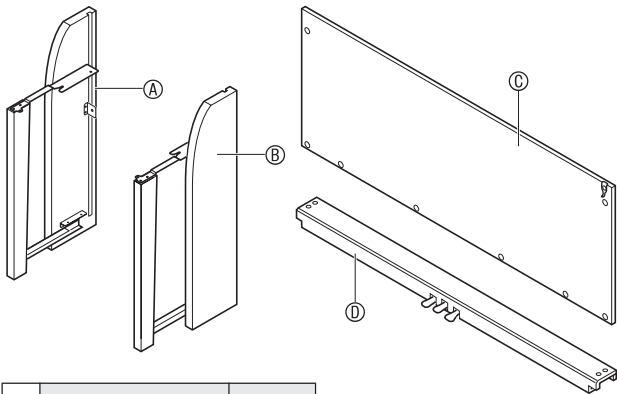

	Деталь	Кол-во
Ⓔ		4
Ⓕ		6
Ⓖ		1
Ⓗ		2
Ⓘ		2
Ⓙ		4
Ⓚ		2
Ⓛ		1
Ⓜ		1

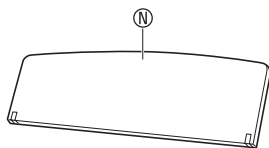

ВНИМАНИЕ!

- Если какие-либо детали отсутствуют или повреждены, обратитесь в местный сервис-центр CASIO.
- Учтите, что использование нерекондованных деталей или компонентов может привести к повреждению стойки и/или цифрового пианино.

⚠ ОСТОРОЖНО

- Эта стойка должна собираться как минимум двумя людьми, работающими вместе.
- Обязательно устанавливайте стойку на плоской поверхности.
- Не удаляйте ленту, закрепляющую крышку клавиатуры, пока сборка не будет завершена. В противном случае крышка может открываться и закрываться во время сборки, создавая опасность получения травмы.
- Будьте осторожны, чтобы не защемить пальцы между деталями во время сборки.

Сборка стойки

- Отсоедините ленту ①, связывающую педальный кабель на задней стороне поперечины ④, и растяните кабель.

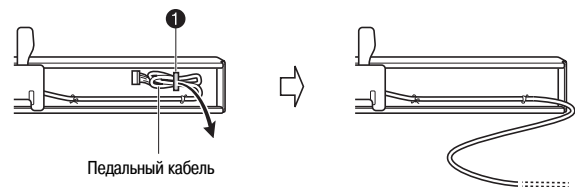

- Прикрепите боковые панели ① и ② к поперечине ④. Закрепите боковые панели при помощи четырех винтов ⑤.

- При соединении двух деталей, указанных цифрой ②, кронштейны ③ должны войти в пазы на обоих концах поперечины ④. Убедитесь, что кронштейны ③ вошли в пазы до упора. В противном случае винты ⑤ не смогут войти в соответствующие отверстия кронштейнов ③, в результате чего может быть сорвана резьба винтов.
- Наденьте на головки винтов колпачки ⑥.

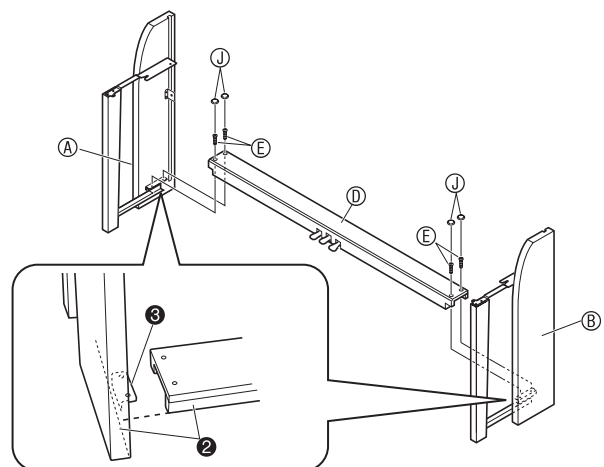

3. Вставьте заднюю панель **С** в пазы **4** боковых панелей.

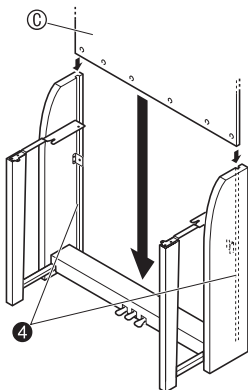

ВНИМАНИЕ!

- Убедитесь, что кронштейн задней панели **С** правильно соединен с кронштейном боковой панели **В**, как показано на рисунке, помеченном знаком «○».

Если эти кронштейны не будут правильно соединены (как показано на рисунке, помеченном знаком «×»), то при сборке стойки ее компоненты могут быть повреждены.

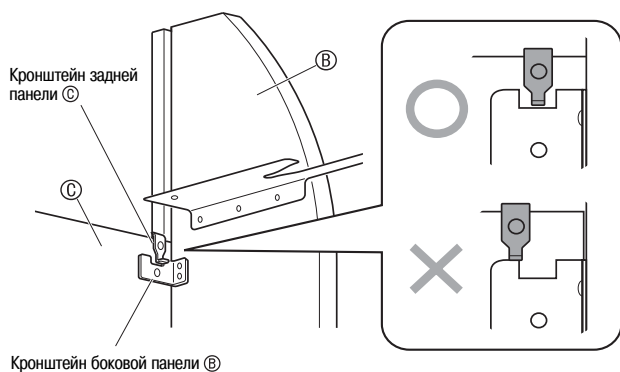

4. Соедините правую сторону задней панели **С** с кронштейном **5** боковой панели **А**.

- Закрепите заднюю панель при помощи винта **1**.

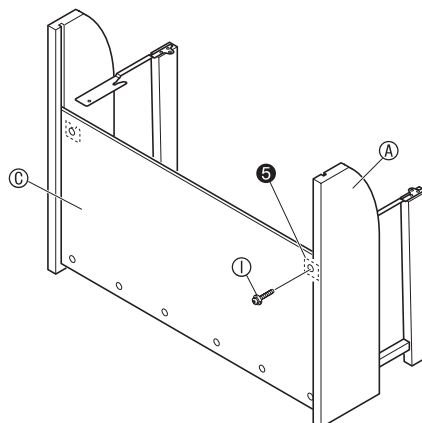

5. Слегка потяните боковую панель **В** наружу в направлении, указанном знаком **★** на рисунке ниже.

- Убедитесь, что взаимное расположение кронштейна задней панели **С** и кронштейна боковой панели **А** таково, как показано на рисунке **А**. Этим действием создается небольшой зазор между боковыми панелями **А** и **В**, который упрощает установку цифрового пианино на стойку в шаге **б** ниже.

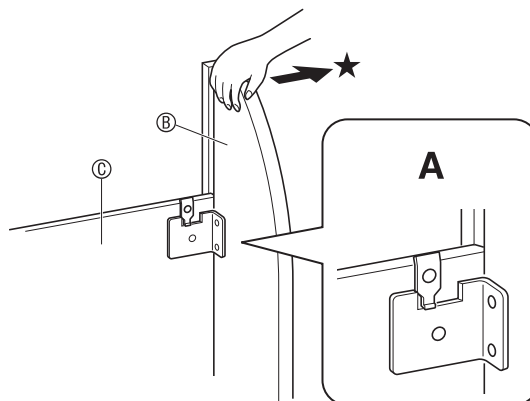

6. Установите пианино на стойку.

ВНИМАНИЕ!

- Для того чтобы избежать защемления пальцев между пианино и стойкой, беритесь за пианино по сторонам (а не по краям) в местах, указанных на рисунке звездочками (★).

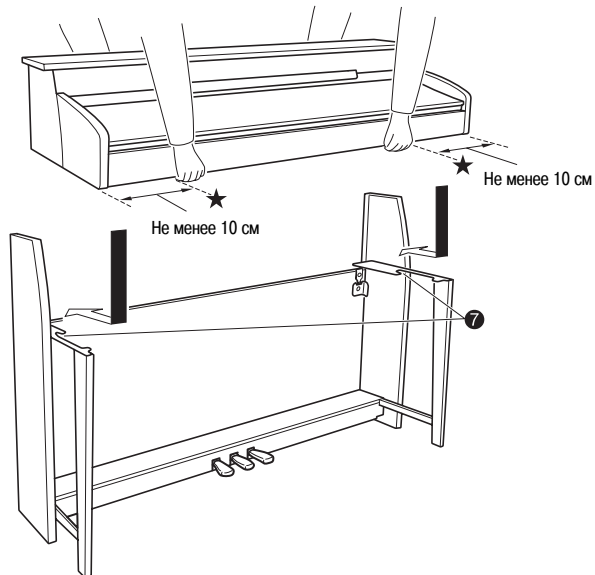

- При этом винты в днище пианино (6) должны войти в вырезы в кронштейнах стойки (7).

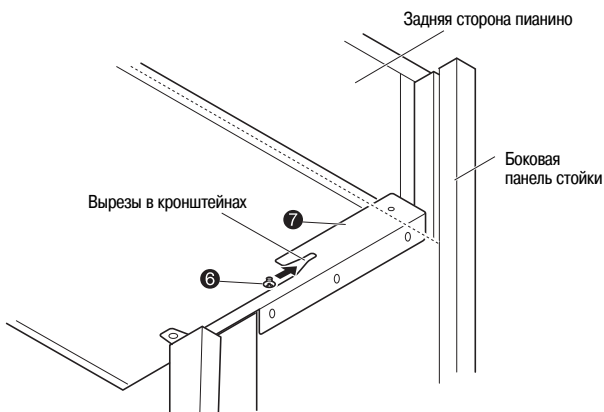

- ## 7.
- Сначала при помощи двух барашковых болтов (H) закрепите заднюю часть пианино на стойке. Затем используйте два винта (K) для закрепления передней части пианино.

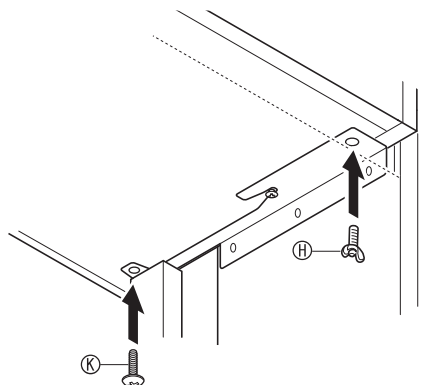

ВНИМАНИЕ!

- Барашковые болты (H) и винты (K) предохраняют пианино от падения со стойки. Обязательно закрепите пианино при помощи барашковых болтов (H) и винтов (K).

- ## 8.
- Соедините левую сторону задней панели (C) с кронштейном (8) боковой панели (B).

- При подсоединении задней панели поместите зажим (G) на винт (D), как показано на рисунке ниже.

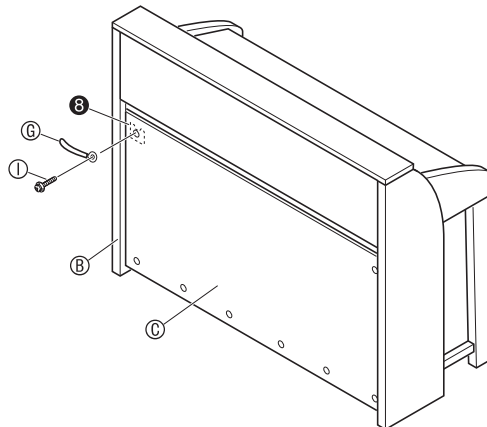

9. Далее закрепите нижнюю часть задней панели ③ при помощи шести винтов ⑥.

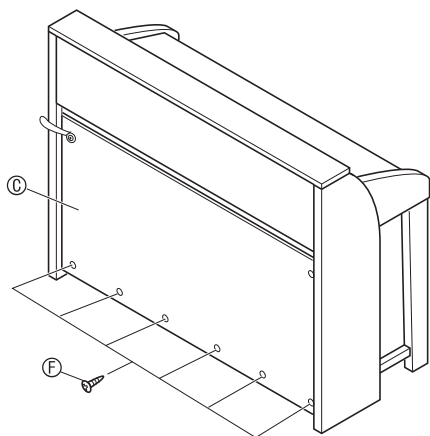

10. Вращайте винт регулировки высоты ⑨, пока он не начнет поддерживать поперечину ⑩, предохраняя ее от прогибания при нажатии педалей.

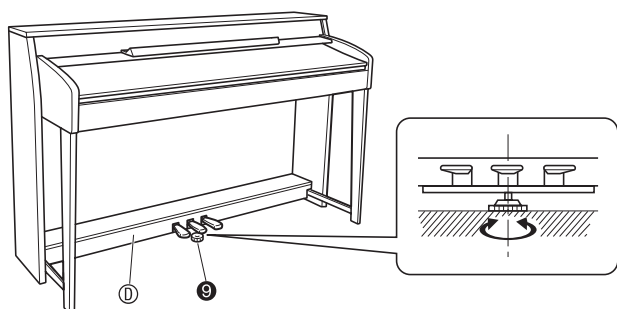

ВНИМАНИЕ!

- Нажатие педалей без предварительной подстройки винта регулировки высоты ⑨ может привести к повреждению поперечины ⑩. Обязательно отрегулируйте винт регулировки высоты ⑨, прежде чем использовать педали.

Подсоединение кабелей

1. Сориентировав педальный штекер, как показано на рисунке, вставьте его в педальный соединитель на днище пианино.
- Закрепите педальный кабель при помощи зажима ⑧.

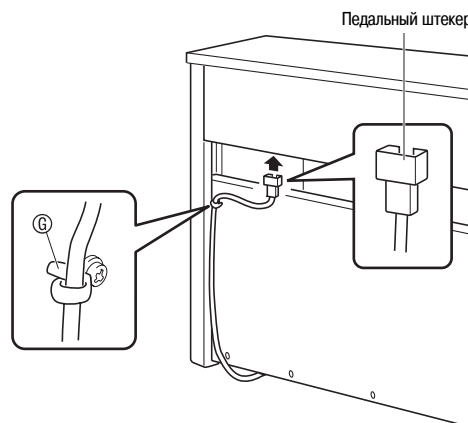

2. Убедитесь, что кнопка «POWER» [Питание] находится в выключенном положении (поднятом). Если питание включено, выключите его, нажав кнопку «POWER».

3. Подсоедините шнур питания, поставляемый с цифровым пианино, к разъему для подключения источника питания переменного тока на днище инструмента.*
- Только для AP-620BKV

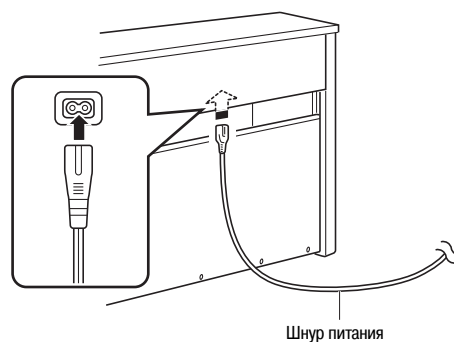

ВНИМАНИЕ!

- Форма вилки шнура питания и розетки домашней электросети различается в разных странах и географических регионах. На рисунке показан один из примеров существующих форм.
- Шнур питания AP-620BKV жестко прикреплен к инструменту.

4. Вставьте вилку шнура питания в розетку электросети.

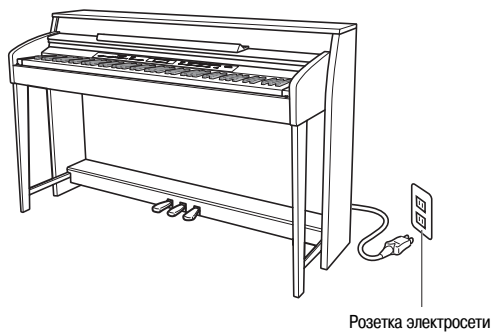

⚠ ОСТОРОЖНО

- Винты стойки могут ослабнуть под воздействием изменений температуры и влажности, вибрации и т.д. По этой причине следует время от времени проверять винты и затягивать ослабленные.
- Для подачи питания на цифровое пианино используйте легкодоступную розетку, чтобы можно было легко подсоединять и отсоединять шнур питания.

Установка подставки для нот и держателя для наушников

1. Вставьте подставку для нот \textcircled{N} в прорезь в консоли цифрового пианино, как показано на рисунке ниже.

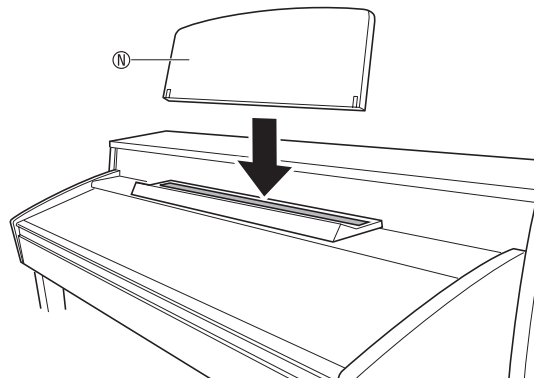

2. Установите держатель для наушников.
- 2-1. Вставьте держатель для наушников \textcircled{L} в два отверстия на днище пианино.
- 2-2. Закрепите держатель при помощи винта \textcircled{M} .

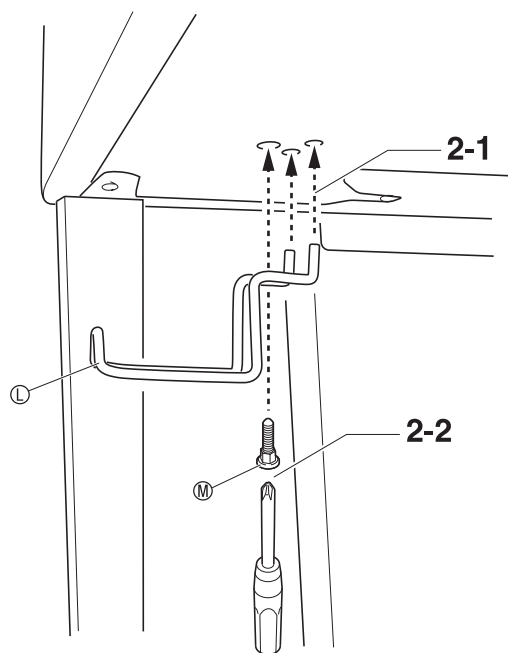

Справочная информация

Поиск и устранение неисправностей

Проблема	Причина	Действие	Страница
Нет звука при нажатии клавиш клавиатуры.	<ol style="list-style-type: none"> 1. Регулятор громкости «VOLUME» установлен на значение «MIN» [Минимум]. 2. К одному из разъемов «PHONES» подключены наушники или переходник. 	<ol style="list-style-type: none"> 1. Поверните регулятор громкости «VOLUME» в направлении отметки «MAX» [Максимум]. 2. Отсоедините то, что подсоединено к разъему «PHONES». 	<p>☞ 8</p> <p>☞ 6</p>
Высота звучания цифрового пианино отличается от нормальной.	<ol style="list-style-type: none"> 1. Установка тональности пианино отличается от «00». 2. Неправильная настройка высоты звучания пианино. 3. Используется нестандартная установка звуко-ряда. 4. Активирована функция октавного переноса. 	<ol style="list-style-type: none"> 1. Измените установку тональности пианино на «00» или выключите и снова включите пианино. 2. Отрегулируйте настройку высоты пианино или выключите и снова включите пианино. 4. Измените установку звуко-ряда на «00:Equal» – стандартную современную установку. 4. Измените установку октавного переноса на «0». 	<p>☞ 41</p> <p>☞ 41</p> <p>☞ 41</p> <p>☞ 11</p>
Тембры и/или эффекты звучат ненормально. Выключение и повторное включение инструмента не решает проблему. Пример: Громкость звучания ноты не меняется даже при изменении силы нажатия на клавишу.	Включена функция «Сохранение настроек».	Выключите функцию «Сохранение настроек». Затем выключите и снова включите инструмент.	☞ 42
Не осуществляется передача данных после подключения пианино к компьютеру.	–	<ol style="list-style-type: none"> 1. Убедитесь, что USB-кабель подсоединен к пианино и к компьютеру и что в программном обеспечении для работы с музыкальными данными правильно выбрано MIDI-устройство. 2. Выключите пианино, а затем выйдите из программного обеспечения для работы с музыкальными данными на вашем компьютере. Затем снова включите пианино, после чего снова запустите программное обеспечение для работы с музыкальными данными на компьютере. 	☞ 51
Невозможно сохранить данные аккордового аккомпанемента на компьютере.	Выключена функция выхода MIDI-сигналов аккомпанемента.	Включите функцию выхода MIDI-сигналов аккомпанемента.	☞ 42
Невозможно сохранить данные на карту памяти или загрузить данные с карты памяти.	–	См. раздел «Сообщения об ошибках» на стр. 50.	–
Во время переноса музыкальных данных с компьютера воспроизведение прерывается.	Цифровой шум от USB-кабеля или шнура питания вызвал прерывание обмена данными между компьютером и цифровым пианино.	Остановите воспроизведение, отсоедините USB-кабель от цифрового пианино, а затем снова подсоедините его. После этого попробуйте снова воспроизвести данные. Если проблема остается, выйдите из используемого вами программного обеспечения для управления MIDI-данными, а затем отсоедините USB-кабель от цифрового пианино, после чего снова подсоедините его. Далее, перезапустите программное обеспечение для управления MIDI-данными и снова попробуйте воспроизвести данные.	☞ 51
Качество и громкость тембра слегка различаются в зависимости от того, в какой части клавиатуры нажимается клавиша.	Это неизбежный результат процесса цифрового сэмплирования*, не являющийся признаком неисправности. * Из звуков нижнего, среднего и верхнего частотных диапазонов настоящего музыкального инструмента создаются цифровые сэмплы. По этой причине могут существовать незначительные различия в качестве и громкости звука в зависимости от диапазона сэмпла.		
При нажатии кнопки звучание инструмента кратковременно прекращается или наблюдается некоторое изменение в том, как применяются эффекты.	Нажатие кнопки при воспроизведении встроенной мелодии, во время исполнения автоаккомпанемента, в режиме записывающего устройства или при работе некоторых других функций приводит к автоматическому переключению тембровых эффектов, что может быть причиной указанного явления. Это не является неисправностью.		
Несмотря на то что я играю на разных диапазонах клавиатуры, октавы нот не меняются.	Диапазоны некоторых тембров ограничены; это означает, что октавы изменяются обычным образом до определенной нижней или верхней ноты. Для такого тембра ноты нижней октавы будут повторяться при нажатии клавиш, расположенных слева от самой нижней возможной ноты, а ноты верхней октавы будут повторяться при нажатии клавиш, расположенных справа от самой верхней возможной ноты. Это происходит вследствие ограничений диапазона исходного музыкального инструмента для каждого тембра и не является неисправностью цифрового пианино.		

Технические характеристики

Все параметры нижеприведенных технических характеристик применимы к моделям AP-620BK и AP-620BKV, если не указано иное.

Модель	AP-620BK/AP-620BKV
Клавиатура	88 фортепьянных клавиш с функцией чувствительности к силе нажатия (3 установки)
Максимальная полифония	128 нот
Тембры	250 (с функциями наложения тембров и разделения клавиатуры)
Эффекты	Реверберация (4 вида), хорус (4 вида), яркость (от -3 до 0 до 3), акустический резонанс
Метроном	<ul style="list-style-type: none"> • Количество долей: 0, 2, 3, 4, 5, 6 • Диапазон темпа: от 20 до 255
Дуэт	Регулируемый диапазон звучания: от 0 до 3 октав для левой стороны клавиатуры; от -4 до -1 октавы для правой стороны клавиатуры
Автоаккомпанемент	<ul style="list-style-type: none"> • Встроенные стили: 180 • Пользовательские стили: до 10 (приблиз. до 40 Кб* на каждый стиль) • Настройки, вызываемые одним нажатием: 180 наборов • Автогармонизация: 12 видов
Демонстрационные композиции	68 композиций (8 демонстрационных композиций, представляющих тембры; 60 композиций из музыкальной библиотеки)
Музыкальная библиотека	<ul style="list-style-type: none"> • Встроенные композиции: 60 • Пользовательские композиции: 50 (макс. 320 Кб* на каждую композицию)
Музыкальные предустановки	Встроенные наборы предустановок: 300 Пользовательские наборы предустановок: до 50 (приблиз. до 8 Кб* на каждый набор)
Регистрационная память	(4 области стилей + 8 областей тембров) × 8 банков
Записывающее устройство	<ul style="list-style-type: none"> • Функции: запись в реальном времени, воспроизведение • Количество записей: 5 • Количество дорожек: 17 (системная дорожка + дорожки с 01 по 16) • Емкость: общая – приблиз. 50000 нот (приблиз. до 10000 нот на каждую запись) • Запись с определенной позиции
Педали	Демпфер (с функцией полунажатия), софт, сустейн
Другие функции	<ul style="list-style-type: none"> • Транспонирование: ±1 октава (от -12 до 0 до 12) • Точная настройка: A4 = 440,0 Гц ±99 центов • Октавный перенос: ±2 октавы • Звукоряд: 17 установок • Растянутая настройка • Блокировка кнопок
MIDI	16-канальный многотембровый прием данных, стандарт GM Level 1
Карта памяти SD	<ul style="list-style-type: none"> • Слот для карты памяти SD • Поддерживаемая емкость: до 2 Гб • Функции: воспроизведение данных SMF, хранение файлов, вызов файлов, форматирование карты
Входы/выходы	<ul style="list-style-type: none"> • Выходы «PHONES» [Наушники]: Стандартные стереофонические разъемы × 2 • Разъемы «MIDI OUT/IN» [Вход/выход MIDI] • Разъемы «LINE OUT R, L MONO» [Линейный выход П, Л/Моно]: стандартные разъемы × 2 Выходной импеданс: 2,8 Ом Выходное напряжение: макс. 1,8 В (среднеквадр.) • Разъемы «LINE IN R, L MONO» [Линейный вход П, Л/Моно]: стандартные разъемы × 2 Входной импеданс: 9,0 кОм Входное напряжение: 200 мВ • Порт USB: Тип B • Педальный соединитель
Динамики	∅ 16 см × 2 + ∅ 5 см × 2 (Выходная мощность: 30 Вт + 30 Вт)
Потребность в электроэнергии	AP-620BK: 120 В AP-620BKV: 220-240 В
Потребляемая мощность	AP-620BK: 78 Вт AP-620BKV: 78 Вт
Размеры	Цифровое пианино со стойкой: 141,2 (Ш) × 49,2 (Г) × 90,0 (В) см
Вес	Цифровое пианино со стойкой: Приблиз. 57,1 кг

* Учитывая, что 1 Кб = 1024 байта, 1 Мб = 1024² байтов

• Технические характеристики и дизайн могут быть изменены без специального уведомления.

Меры предосторожности при эксплуатации

Обязательно прочтите и соблюдайте следующие меры предосторожности.

■ Размещение инструмента

Не размещайте инструмент в следующих местах:

- в местах, подверженных воздействию прямых солнечных лучей и высокой влажности;
- в местах, подверженных воздействию экстремальных температур;
- рядом с радиоприемником, телевизором, видеомагнитофоном или тюнером (эти устройства не причинят вреда инструменту, но инструмент может вызвать помехи приему аудио- и видеосигналов).

■ Уход за инструментом

- Ни в коем случае не используйте бензин, спирт, разбавитель или другие подобные химикаты для очистки инструмента.
- Протирайте инструмент мягкой тканью, смоченной в слабом водном растворе мягкого нейтрального моющего средства и тщательно выжатой.

■ Прилагаемые и дополнительные аксессуары

Используйте только рекомендованные для данного цифрового пианино аксессуары. Использование нерекондованных аксессуаров создает опасность возгорания, поражения электрическим током и получения травмы.

■ Линии сплавления

На внешней поверхности инструмента могут быть видны линии. Это «линии сплавления», являющиеся результатом формовочного процесса, используемого для придания формы корпусу. Они не являются трещинами или разломами в пластмассе и не должны вызывать у вас беспокойства.

■ Этикет музыканта

При эксплуатации данного инструмента никогда не забывайте об окружающих. Будьте особенно внимательны при игре поздно ночью и устанавливайте такой уровень громкости, чтобы никого не беспокоить. Также при игре поздно ночью можно закрывать окно или использовать наушники.

- Любое воспроизведение содержимого данного руководства, полное или частичное, запрещено. Любое иное использование содержимого данного руководства, помимо использования в ваших личных целях, без согласия компании CASIO запрещено законами об охране авторских прав.
- НИ ПРИ КАКИХ ОБСТОЯТЕЛЬСТВАХ КОМПАНИЯ CASIO НЕ НЕСЕТ ОТВЕТСТВЕННОСТИ ЗА ЛЮБОЙ УЩЕРБ (ВКЛЮЧАЯ (НО НЕ ОГРАНИЧИВАЯСЬ ИМИ) УБЫТКИ ОТ УПУЩЕННОЙ ВЫГОДЫ, ПРЕРЫВАНИЯ ДЕЯТЕЛЬНОСТИ И ПОТЕРИ ДАННЫХ), ВОЗНИКАЮЩИЙ В РЕЗУЛЬТАТЕ ИСПОЛЬЗОВАНИЯ ИЛИ НЕВОЗМОЖНОСТИ ИСПОЛЬЗОВАНИЯ ДАННОГО РУКОВОДСТВА ИЛИ ИЗДЕЛИЯ, ДАЖЕ ЕСЛИ КОМПАНИЯ CASIO БЫЛА УВЕДОМЛЕНА О ВОЗМОЖНОСТИ ТАКОГО УЩЕРБА.
- Содержание настоящего руководства может быть изменено без предупреждения.

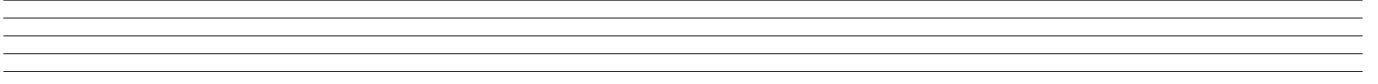
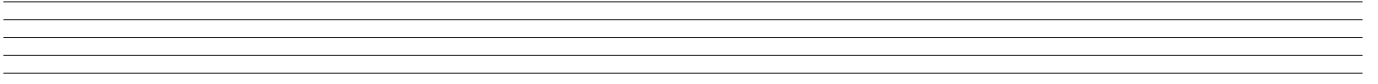
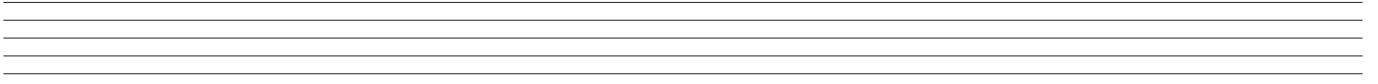
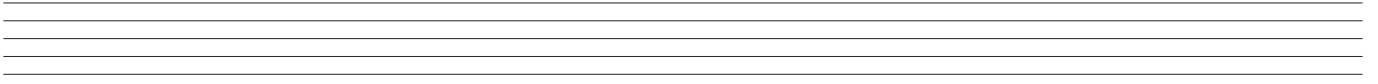
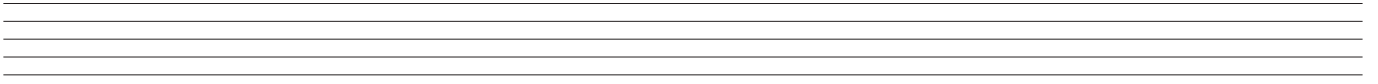
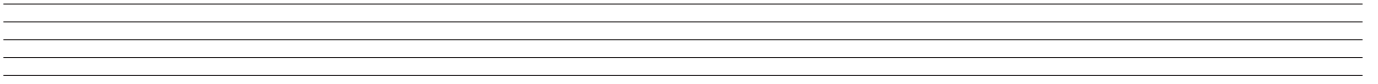
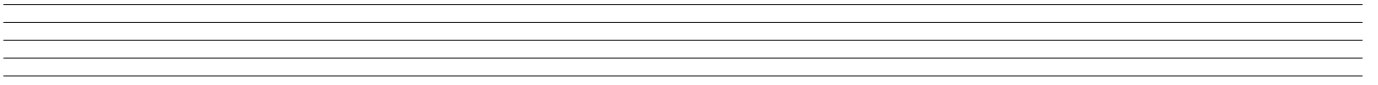
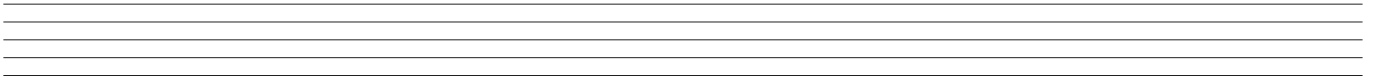
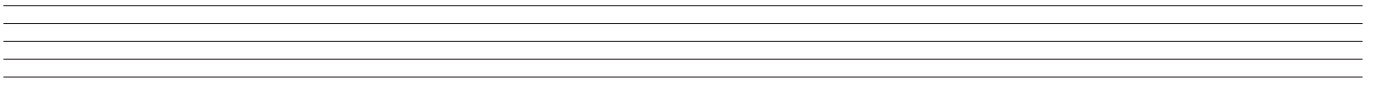
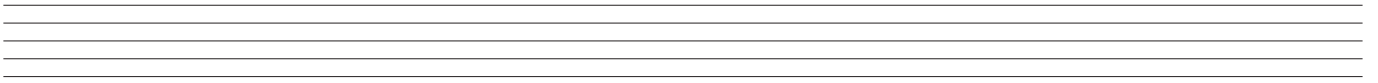

Приложение

Перечень тембров

Название группы	Групповой номер	Порядковый номер	Название тембра	Смена программы	Старший бит выбора банка	Акустический резонанс
СОВРЕМЕННЫЙ РОЯЛЬ						
	001	001	GRAND PIANO MODERN	0	48	○
	002	002	GRAND PIANO VARIATION	0	50	○
	003	003	ROCK PIANO	1	48	○
	004	004	LA PIANO	1	49	○
	005	005	MODERN PIANO	1	50	○
	006	006	DANCE PIANO	1	51	○
КЛАССИЧЕСКИЙ РОЯЛЬ						
	001	007	GRAND PIANO CLASSIC	0	49	○
	002	008	MELLOW PIANO	0	51	○
	003	009	HONKY-TONK	3	48	○
	004	010	OCTAVE PIANO	3	49	○
	005	011	STRINGS PIANO	0	52	○
	006	012	PIANO PAD	0	53	○
ЭЛЕКТРОПИАНО						
	001	013	ELEC.PIANO 1	4	48	
	002	014	ELEC.PIANO 2	5	48	
	003	015	60'S E.PIANO	4	51	
	004	016	E.GRAND 80	2	48	
	005	017	DYNO ELEC.PIANO	4	49	
	006	018	FM ELEC.PIANO	5	49	
	007	019	MELLOW E.PIANO	4	50	
	008	020	POP ELEC.PIANO	5	50	
	009	021	SYNTH-STR.E.PIANO	4	52	
ВИБРОФОН/КЛАВЕСИН						
	001	022	VIBRAPHONE	11	48	
	002	023	CLAVI	7	48	
	003	024	HARPSICHORD	6	48	
	004	025	COUPLED HARPSICHORD	6	49	
	005	026	MARIMBA	12	48	
	006	027	CHORUS VIBRAPHONE	11	49	
ОРГАН						
	001	028	ROCK ORGAN 1	16	49	
	002	029	JAZZ ORGAN	17	48	
	003	030	DRAWBAR ORGAN	16	48	
	004	031	ROTARY DRAWBAR	16	50	
	005	032	ROTARY ORGAN	16	51	
	006	033	PERC.ORGAN	17	49	
	007	034	70'S ORGAN	17	50	
	008	035	OVERDRIVE ORGAN	16	52	
	009	036	TREMOLO ORGAN	16	53	
	010	037	ROCK ORGAN 2	18	48	
	011	038	ELEC.ORGAN	16	54	
	012	039	CHURCH ORGAN	19	48	
	013	040	CHAPEL ORGAN	19	49	
СТРУННЫЕ/СИНТЕЗИРОВАННЫЙ ФОН						
	001	041	STRINGS	49	48	
	002	042	STRING ENSEMBLE	48	48	
	003	043	SYNTH-STRINGS	50	48	
	004	044	70'S SYNTH-STR.	50	49	
	005	045	80'S SYNTH-STR.	50	50	
	006	046	VIOLIN SECTION	40	48	
	007	047	CHOIR	52	48	
	008	048	SYNTH-VOICE	54	48	
	009	049	SYNTH-PAD	90	48	
	010	050	FANTASY	88	48	
	011	051	NEW AGE	88	49	
	012	052	WARM PAD	89	48	
	013	053	WARM VOX	89	49	
	014	054	POLY SYNTH PAD	90	49	
	015	055	ATMOSPHERE PAD	99	48	
БАС/ГИТАРА						
	001	056	ACOUSTIC BASS	32	48	
	002	057	RIDE BASS	32	49	
	003	058	FINGERED BASS 1	33	48	
	004	059	FINGERED BASS 2	33	49	
	005	060	FINGERED BASS 3	33	50	
	006	061	PICKED BASS	34	48	
	007	062	TRANCE BASS	38	48	
	008	063	NYLON STR.GUITAR	24	48	

Название группы	Групповой номер	Порядковый номер	Название тембра	Смена программы	Старший бит выбора банка	Акустический резонанс
	009	064	STEEL STR.GUITAR 1	25	48	
	010	065	STEEL STR.GUITAR 2	25	49	
	011	066	STEEL STR.GUITAR 3	25	50	
	012	067	JAZZ GUITAR	26	48	
	013	068	CLEAN GUITAR	27	49	
	014	069	CHORUS CLEAN GUITAR	27	48	
	015	070	CRUNCH ELEC.GUITAR 1	27	50	
	016	071	CRUNCH ELEC.GUITAR 2	27	51	
	017	072	OVERDRIVE GUITAR	29	48	
РАЗНЫЕ/GM						
	001	073	BREATHY ALTO SAX	65	49	
	002	074	BREATHY TENOR SAX	66	49	
	003	075	ALTO SAX	65	48	
	004	076	TENOR SAX	66	48	
	005	077	CLARINET	71	48	
	006	078	FLUTE	73	48	
	007	079	TRUMPET	56	48	
	008	080	TROMBONE	57	48	
	009	081	STEREO BRASS	61	48	
	010	082	BRASS SECTION	61	49	
	011	083	SYNTH-BRASS	62	48	
	012	084	80'S SYNTH-BRASS	62	49	
	013	085	SAW LEAD	81	48	
	014	086	MELLOW SAW LEAD	81	49	
	015	087	SQUARE LEAD	80	48	
	016	088	ER HU	110	56	
	017	089	YANG QIN 1	15	56	
	018	090	YANG QIN 2	15	57	
	019	091	DI ZI	72	56	
	020	092	ZHENG	107	56	
	021	093	SHENG	109	56	
	022	094	SUO NA	111	57	
	023	095	XIAO	77	56	
	024	096	PI PA 1	105	56	
	025	097	PI PA 2	105	57	
	026	098	SITAR	104	56	
	027	099	TANPURA	104	57	
	028	100	HARMONIUM	20	56	
	029	101	SANTUR	15	58	
	030	102	SAROD	105	58	
	031	103	SHANAI	111	56	
	032	104	SARANGI	110	57	
	033	105	KANUN	15	59	
	034	106	OU D	105	59	
	035	107	NEY	72	57	
	036	108	ARABIC ORGAN	16	56	
	037	109	GM PIANO 1	0	0	○
	038	110	GM PIANO 2	1	0	○
	039	111	GM PIANO 3	2	0	
	040	112	GM HONKY-TONK	3	0	
	041	113	GM E.PIANO 1	4	0	
	042	114	GM E.PIANO 2	5	0	
	043	115	GM HARPSICHORD	6	0	
	044	116	GM CLAVI	7	0	
	045	117	GM CELESTA	8	0	
	046	118	GM GLOCKENSPIEL	9	0	
	047	119	GM MUSIC BOX	10	0	
	048	120	GM VIBRAPHONE	11	0	
	049	121	GM MARIMBA	12	0	
	050	122	GM XYLOPHONE	13	0	
	051	123	GM TUBULAR BELL	14	0	
	052	124	GM DULCIMER	15	0	
	053	125	GM ORGAN 1	16	0	
	054	126	GM ORGAN 2	17	0	
	055	127	GM ORGAN 3	18	0	
	056	128	GM PIPE ORGAN	19	0	
	057	129	GM REED ORGAN	20	0	
	058	130	GM ACCORDION	21	0	
	059	131	GM HARMONICA	22	0	
	060	132	GM BANDONEON	23	0	
	061	133	GM NYLON STR.GUITAR	24	0	

Название группы	Групповой номер	Порядковый номер	Название тембра	Смена программы	Старший бит выбора банка	Акустический резонанс
	062	134	GM STEEL STR.GUITAR	25	0	
	063	135	GM JAZZ GUITAR	26	0	
	064	136	GM CLEAN GUITAR	27	0	
	065	137	GM MUTE GUITAR	28	0	
	066	138	GM OVERDRIVE GT	29	0	
	067	139	GM DISTORTION GT	30	0	
	068	140	GM GT HARMONICS	31	0	
	069	141	GM ACOUSTIC BASS	32	0	
	070	142	GM FINGERED BASS	33	0	
	071	143	GM PICKED BASS	34	0	
	072	144	GM FRETLESS BASS	35	0	
	073	145	GM SLAP BASS 1	36	0	
	074	146	GM SLAP BASS 2	37	0	
	075	147	GM SYNTH-BASS 1	38	0	
	076	148	GM SYNTH-BASS 2	39	0	
	077	149	GM VIOLIN	40	0	
	078	150	GM VIOLA	41	0	
	079	151	GM CELLO	42	0	
	080	152	GM CONTRABASS	43	0	
	081	153	GM TREMOLO STRINGS	44	0	
	082	154	GM PIZZICATO	45	0	
	083	155	GM HARP	46	0	
	084	156	GM TIMPANI	47	0	
	085	157	GM STRINGS 1	48	0	
	086	158	GM STRINGS 2	49	0	
	087	159	GM SYNTH-STRINGS 1	50	0	
	088	160	GM SYNTH-STRINGS 2	51	0	
	089	161	GM CHOIR AAHS	52	0	
	090	162	GM VOICE DOO	53	0	
	091	163	GM SYNTH-VOICE	54	0	
	092	164	GM ORCHESTRA HIT	55	0	
	093	165	GM TRUMPET	56	0	
	094	166	GM TROMBONE	57	0	
	095	167	GM TUBA	58	0	
	096	168	GM MUTE TRUMPET	59	0	
	097	169	GM FRENCH HORN	60	0	
	098	170	GM BRASS	61	0	
	099	171	GM SYNTH-BRASS 1	62	0	
	100	172	GM SYNTH-BRASS 2	63	0	
	101	173	GM SOPRANO SAX	64	0	
	102	174	GM ALTO SAX	65	0	
	103	175	GM TENOR SAX	66	0	
	104	176	GM BARITONE SAX	67	0	
	105	177	GM OBOE	68	0	
	106	178	GM ENGLISH HORN	69	0	
	107	179	GM BASSOON	70	0	
	108	180	GM CLARINET	71	0	
	109	181	GM PICCOLO	72	0	
	110	182	GM FLUTE	73	0	
	111	183	GM RECORDER	74	0	
	112	184	GM PAN FLUTE	75	0	
	113	185	GM BOTTLE BLOW	76	0	
	114	186	GM SHAKUHACHI	77	0	
	115	187	GM WHISTLE	78	0	
	116	188	GM OCARINA	79	0	
	117	189	GM SQUARE LEAD	80	0	
	118	190	GM SAW LEAD	81	0	
	119	191	GM CALLIOPE	82	0	
	120	192	GM CHIFF LEAD	83	0	
	121	193	GM CHARANG	84	0	
	122	194	GM VOICE LEAD	85	0	
	123	195	GM FIFTH LEAD	86	0	
	124	196	GM BASS+LEAD	87	0	
	125	197	GM FANTASY	88	0	
	126	198	GM WARM PAD	89	0	
	127	199	GM POLYSYNTH	90	0	
	128	200	GM SPACE CHOIR	91	0	
	129	201	GM BOWED GLASS	92	0	
	130	202	GM METAL PAD	93	0	
	131	203	GM HALO PAD	94	0	
	132	204	GM SWEEP PAD	95	0	
	133	205	GM RAIN DROP	96	0	
	134	206	GM SOUND TRACK	97	0	
	135	207	GM CRYSTAL	98	0	
	136	208	GM ATMOSPHERE	99	0	
	137	209	GM BRIGHTNESS	100	0	
	138	210	GM GOBLINS	101	0	
	139	211	GM ECHOES	102	0	

Название группы	Групповой номер	Порядковый номер	Название тембра	Смена программы	Старший бит выбора банка	Акустический резонанс
	140	212	GM SF	103	0	
	141	213	GM SITAR	104	0	
	142	214	GM BANJO	105	0	
	143	215	GM SHAMISEN	106	0	
	144	216	GM KOTO	107	0	
	145	217	GM THUMB PIANO	108	0	
	146	218	GM BAGPIPE	109	0	
	147	219	GM FIDDLE	110	0	
	148	220	GM SHANAI	111	0	
	149	221	GM TINKLE BELL	112	0	
	150	222	GM AGOGO	113	0	
	151	223	GM STEEL DRUMS	114	0	
	152	224	GM WOOD BLOCK	115	0	
	153	225	GM TAIKO	116	0	
	154	226	GM MELODIC TOM	117	0	
	155	227	GM SYNTH-DRUM	118	0	
	156	228	GM REVERSE CYMBAL	119	0	
	157	229	GM GT FRET NOISE	120	0	
	158	230	GM BREATH NOISE	121	0	
	159	231	GM SEASHORE	122	0	
	160	232	GM BIRD	123	0	
	161	233	GM TELEPHONE	124	0	
	162	234	GM HELICOPTER	125	0	
	163	235	GM APPLAUSE	126	0	
	164	236	GM GUNSHOT	127	0	
	165	237	STANDARD SET 1	0	120	
	166	238	STANDARD SET 2	1	120	
	167	239	STANDARD SET 3	2	120	
	168	240	STANDARD SET 4	3	120	
	169	241	ROOM SET	8	120	
	170	242	HIP-HOP SET	9	120	
	171	243	POWER SET	16	120	
	172	244	ELECTRONIC SET	24	120	
	173	245	SYNTH SET 1	25	120	
	174	246	SYNTH SET 2	30	120	
	175	247	TRANCE SET	31	120	
	176	248	JAZZ SET	32	120	
	177	249	BRUSH SET	40	120	
	178	250	ORCHESTRA SET	48	120	

ПРИМЕЧАНИЕ

- Акустический резонанс (стр. 41) применяется только к тембрам, помеченным символом «○».
- Когда выбран тембр с порядковым номером 065 (STEEL STR.GUITAR 2) или 066 (STEEL STR. GUITAR 3), нажатие нескольких крайних левых клавиш клавиатуры производит звук, имитирующий звук удара по всем струнам гитары. Это не является неисправностью.
- Смотрите «Таблицу назначения клавишам звуков ударных инструментов» для получения информации о назначении звуков ударных инструментов клавишам клавиатуры при выборе набора ударных инструментов (тембры с порядковыми номерами с 237 по 250).

Таблица назначения клавишам звуков ударных инструментов

Номер клавиш/ноты	STANDARD SET 1	STANDARD SET 2	STANDARD SET 3	STANDARD SET 4	ROOM SET	HIP-HOP SET	POWER SET	ELECTRONIC SET	SYNTH SET 1	SYNTH SET 2	TRANCE SET	JAZZ SET	BRUSH SET	ORCHESTRA SET
E1 27	High Q	←	←	←	←	←	←	←	←	←	←	←	←	Closed Hi-Hat
E1 28	Slap	←	←	←	←	←	←	←	←	←	←	←	←	Pedal Hi-Hat
F1 29	Scratch Push	←	←	←	←	←	←	←	←	←	←	←	←	Open Hi-Hat
F1 30	Scratch Pull	←	←	←	←	←	←	←	←	←	←	←	←	Ride Cymbal 1
G1 31	Sticks	←	←	←	←	←	←	←	←	←	←	←	←	←
A1 32	Square Click	←	←	←	←	←	←	←	←	←	←	←	←	←
A1 33	Metronome Click	←	←	←	←	←	←	←	←	←	←	←	←	←
B1 34	Metronome Bell	←	←	←	←	←	←	←	←	←	←	←	←	←
B1 35	Standard1 Kick 2	Standard2 Kick 2	Standard3 Kick 2	Standard4 Kick 2	Room Kick 2	Hip-Hop Kick 2	Power Kick 2	Elec. Kick 2	Synth1 Kick 2	Synth2 Kick 2	Trance Kick 2	Jazz Kick 2	Jazz Kick 2	Jazz Kick 1
C2 36	Standard1 Kick 1	Standard2 Kick 1	Standard3 Kick 1	Standard4 Kick 1	Room Kick 1	Hip-Hop Kick 1	Power Kick 1	Elec. Kick 1	Synth1 Kick 1	Synth2 Kick 1	Trance Kick 1	Jazz Kick 1	Brush Kick	Concert BD
C2 37	Side Stick	←	Standard3 Side Stick	←	Room Side Stick	Hip-Hop Side Stick	Power Side Stick	←	Synth1 Rim Shot	Synth2 Rim Shot	Trance Side Stick	←	Brush Side Stick	Concert SD
D2 38	Standard1 Snare 1	Standard2 Snare 1	Standard3 Snare 1	Standard4 Snare 1	Room Snare 1	Hip-Hop Snare 1	Power Snare 1	Elec. Snare 1	Synth1 Snare 1	Synth2 Snare 1	Trance Snare 1	Jazz Snare 1	Brush Snare 1	Casarets
E2 40	Hand Clap	Standard2 Snare 2	Standard3 Hand Clap	Standard4 Snare 2	Room Snare 2	Hip-Hop Snare 2	Power Snare 2	Elec. Snare 2	Synth1 Hand Clap	Synth2 Hand Clap	Trance Hand Clap	←	Brush Snare 2	Concert SD
F2 41	Low Tom 2	←	Standard3 Low Tom 2	←	Room Low Tom 2	Hip-Hop Closed Hi-Hat	Power Low Tom 2	Elec. Low Tom 2	Synth1 Low Tom 2	Synth2 Low Tom 2	Trance Snare 2	←	Brush Snare 2	Concert SD
F2 42	Closed Hi-Hat	Standard2 Closed Hi-Hat	Standard3 Closed Hi-Hat	←	Room Low Tom 1	Hip-Hop Closed Hi-Hat	Power Low Tom 1	Elec. Low Tom 1	Synth1 Low Tom 1	Synth2 Low Tom 1	Trance Closed Hi-Hat	←	←	Timpani F
G2 43	Low Tom 1	←	Standard3 Low Tom 1	←	Room Low Tom 1	←	←	←	←	←	←	←	←	Timpani G
A2 45	Pedal Hi-Hat	Standard2 Pedal Hi-Hat	Standard3 Pedal Hi-Hat	←	Room Mid Tom 2	Hip-Hop Pedal Hi-Hat	Power Mid Tom 2	Elec. Mid Tom 2	Synth1 Closed Hi-Hat 2	Synth2 Closed Hi-Hat 2	Trance Open Hi-Hat 1	←	←	Timpani G
B2 47	Open Hi-Hat	Standard2 Open Hi-Hat	Standard3 Open Hi-Hat	←	Room Mid Tom 2	Hip-Hop Open Hi-Hat	Power Mid Tom 2	Elec. Mid Tom 2	Synth1 Open Hi-Hat	Synth2 Open Hi-Hat	Trance Open Hi-Hat 2	←	←	Timpani A
B2 48	Mid Tom 2	←	Standard3 Mid Tom 2	←	Room Mid Tom 2	←	←	←	←	←	←	←	←	Timpani A
C3 48	Mid Tom 1	←	Standard3 Mid Tom 1	←	Room High Tom 2	←	←	←	Synth1 High Tom 1	Synth2 High Tom 1	←	←	←	Timpani B
C3 49	Crash Cymbal 1	←	Standard3 High Tom 2	←	Room High Tom 2	←	←	←	Synth1 High Tom 2	Synth2 High Tom 2	←	←	←	Timpani c
D3 50	High Tom 1	←	←	←	Room High Tom 1	←	←	←	Synth1 High Tom 1	Synth2 High Tom 1	←	←	←	Timpani d
E3 51	Ride Cymbal 1	←	←	←	←	←	←	←	Synth1 Ride Cymbal	←	←	←	←	Timpani e
F3 52	Chinese Cymbal	←	←	←	←	←	←	←	←	←	←	←	←	Timpani e
F3 53	Ride Bell	←	←	←	←	←	←	←	←	←	←	←	←	Timpani f
F3 54	Tambourine	←	←	←	←	←	←	←	←	←	←	←	←	←
G3 55	Tambourine	←	←	←	←	←	←	←	←	←	←	←	←	←
G3 56	Splash Cymbal	←	←	←	←	←	←	←	←	←	←	←	←	←
A3 57	Cowbell	←	←	←	←	←	←	←	←	←	←	←	←	←
B3 58	Crash Cymbal 2	←	←	←	←	←	←	←	Synth1 Cowbell	Synth2 Cowbell	←	←	←	←
B3 59	VibraSlap	←	←	←	←	←	←	←	←	←	←	←	←	←
C4 60	Ride Cymbal 2	←	←	←	←	←	←	←	←	←	←	←	←	←
C4 61	High Bongo	←	←	←	←	←	←	←	←	←	←	←	←	←
D4 62	Low Bongo	←	←	←	←	←	←	←	Synth1 High Bongo	←	←	←	←	←
E4 63	Mute High Conga	←	←	←	←	←	←	←	Synth1 Low Bongo	←	←	←	←	←
E4 64	Open High Conga	←	←	←	←	←	←	←	Synth1 Mute Hi Conga	←	←	←	←	←
F4 65	Open Low Conga	←	←	←	←	←	←	←	Synth1 Open Hi Conga	←	←	←	←	←
F4 66	High Timbale	←	←	←	←	←	←	←	Synth1 Open Low Conga	←	←	←	←	←
G4 67	Low Timbale	←	←	←	←	←	←	←	←	←	←	←	←	←
A4 68	High Agogo	←	←	←	←	←	←	←	←	←	←	←	←	←
A4 69	Low Agogo	←	←	←	←	←	←	←	←	←	←	←	←	←
B4 70	Cabasa	←	←	←	←	←	←	←	←	←	←	←	←	←
B4 71	Maracas	←	←	←	←	←	←	←	Synth1 Maracas	←	←	←	←	←
C5 72	Short High Whistle	←	←	←	←	←	←	←	←	←	←	←	←	←
C5 73	Long Low Whistle	←	←	←	←	←	←	←	←	←	←	←	←	←
D5 74	Short Guiro	←	←	←	←	←	←	←	←	←	←	←	←	←
E5 75	Long Guiro	←	←	←	←	←	←	←	←	←	←	←	←	←
F5 76	Claves	←	←	←	←	←	←	←	Synth1 Claves	←	←	←	←	←
F5 77	High Wood Block	←	←	←	←	←	←	←	←	←	←	←	←	←
F5 78	Low Wood Block	←	←	←	←	←	←	←	←	←	←	←	←	←
G5 79	Mute Cuica	←	←	←	←	←	←	←	←	←	←	←	←	←
A5 80	Open Cuica	←	←	←	←	←	←	←	←	←	←	←	←	←
A5 81	Mute Triangle	←	←	←	←	←	←	←	←	←	←	←	←	←
B5 82	Open Triangle	←	←	←	←	←	←	←	←	←	←	←	←	←
B5 83	Shaker	←	←	←	←	←	←	←	←	←	←	←	←	←
C6 84	Jingle Bell	←	←	←	←	←	←	←	←	←	←	←	←	←
C6 85	Bell Tree	←	←	←	←	←	←	←	←	←	←	←	←	←
D6 86	Casarets	←	←	←	←	←	←	←	←	←	←	←	←	←
E6 87	Mute Surdo	←	←	←	←	←	←	←	←	←	←	←	←	←
E6 88	Open Surdo	←	←	←	←	←	←	←	←	←	←	←	←	←
F6 89	Applause 1	←	←	←	←	←	←	←	←	←	←	←	←	←
F6 89	Applause 2	←	←	←	←	←	←	←	←	←	←	←	←	←

• Символ «←» означает тот же звук, что и в наборе «STANDARD SET 1».

Перечень стилей

Название группы	Групповой номер	Порядковый номер	Название стиля
ПОП/ДЖАЗ			
ПОП			
	001	001	POP 1
	002	002	POP 2
	003	003	FAST POP
	004	004	FUNK POP
	005	005	POP ROCK
	006	006	6/8 POP
	007	007	FAST SOUL
	008	008	SLOW SOUL
	009	009	60'S SOUL
	010	010	POP SHUFFLE
8-ДОЛЬНЫЕ/16-ДОЛЬНЫЕ			
	011	011	STRAIGHT 8 BEAT 1
	012	012	STRAIGHT 8 BEAT 2
	013	013	FUNK 8 BEAT
	014	014	MELLOW 8 BEAT
	015	015	GIUITAR 8 BEAT
	016	016	8 BEAT
	017	017	8 BEAT POP
	018	018	OLDIES 8 BEAT
	019	019	60'S 8 BEAT
	020	020	16 BEAT
	021	021	16 BEAT SHUFFLE
ТАНЦЕВАЛЬНЫЕ			
	022	022	HIP-HOP
	023	023	DANCE POP
	024	024	DISCO POP
	025	025	TECHNO POP
	026	026	TRANCE
	027	027	MODERN R&B
	028	028	MODERN DANCE
	029	029	DISCO SOUL
РОК			
	030	030	STRAIGHT ROCK
	031	031	SHUFFLE ROCK
	032	032	BLUES 1
	033	033	BLUES 2
	034	034	EP BLUES
	035	035	SLOW BLUES
	036	036	SOFT ROCK
	037	037	LATIN ROCK
	038	038	SLOW ROCK
	039	039	50'S ROCK
	040	040	50'S PIANO ROCK
	041	041	NEW ORLNS R&R
	042	042	60'S ROCK
	043	043	ROCK
	044	044	70'S PIANO ROCK
	045	045	ROCK WALTZ
ДЖАЗ			
	046	046	SLOW BIG BAND
	047	047	MIDDLE BIG BAND
	048	048	FAST BIG BAND
	049	049	SWING 1
	050	050	SWING 2
	051	051	SLOW SWING
	052	052	JAZZ WALTZ
	053	053	FOX TROT
	054	054	QUICKSTEP
	055	055	JAZZ COMBO 1
ЕВРОПЕЙСКИЕ			
	056	056	SCHLAGER
	057	057	POLKA
	058	058	WALTZ 1

Название группы	Групповой номер	Порядковый номер	Название стиля
	059	059	WALTZ 2
	060	060	SLOW WALTZ
	061	061	VIENNESE WALTZ
	062	062	FRENCH WALTZ
	063	063	SERENADE
	064	064	TANGO
	065	065	MARCH 1
	066	066	MARCH 2
ЛАТИНОАМЕРИКАНСКИЕ/ЭТНИЧЕСКИЕ			
ЛАТИНОАМЕРИКАНСКИЕ I			
	001	067	BOSSA NOVA
	002	068	SLOW BOSSA NOVA
	003	069	BEGUINE
	004	070	SAMBA 1
	005	071	SAMBA 2
	006	072	MAMBO
	007	073	RHUMBA
	008	074	CHA-CHA-CHA
	009	075	MERENGUE
	010	076	BOLERO
	011	077	SALSA 1
	012	078	SALSA 2
	013	079	REGGAE
	014	080	POP REGGAE
	015	081	SKA
ЛАТИНОАМЕРИКАНСКИЕ II			
	016	082	REGGAETON 1
	017	083	REGGAETON 2
	018	084	CUMBIA
	019	085	CALYPSO
	020	086	FORRO
	021	087	PAGODE
	022	088	BANDA
	023	089	PASILLO
	024	090	ARGENTINE CUMBIA
	025	091	PUNTA
	026	092	BACHATA
КАНТРИ			
	027	093	MODERN COUNTRY
	028	094	COUNTRY 8 BEAT
	029	095	COUNTRY BALLAD
	030	096	COUNTRY SHUFFLE
	031	097	FINGER PICKING COUNTRY
	032	098	COUNTRY WALTZ
	033	099	BLUEGRASS
ЭТНИЧЕСКИЕ I			
АМЕРИКАНСКИЕ			
	034	100	DIXIE
	035	101	TEX-MEX
	036	102	FAST GOSPEL
	037	103	SLOW GOSPEL
	038	104	HAWAIIAN
ИСПАНСКИЕ/ВОСТОЧНОЕВРОПЕЙСКИЕ			
	039	105	PASODOBLE
	040	106	CAUCASIAN
	041	107	RUSSIAN CHANSON 1
	042	108	RUSSIAN CHANSON 2
	043	109	POLISH WALTZ
АРАБСКИЕ/ВОСТОЧНЫЕ			
	044	110	SIRTAKI
	045	111	MUS
	046	112	ADANI
	047	113	BALADI
	048	114	KHALIJI
	049	115	MALFOOF

Название группы	Групповой номер	Порядковый номер	Название стиля
ЭТНИЧЕСКИЕ II			
ИНДИЙСКИЕ			
050	116	BHANGRA	
051	117	DADRA	
052	118	GARBA	
053	119	KEHARWA	
054	120	DANDIYA	
055	121	TEEN TAAL	
056	122	BHAJAN	
КИТАЙСКИЕ			
057	123	GUANGDONG	
058	124	JIANGNAN	
059	125	BEIJING	
060	126	DONGBEIYANGGE	
061	127	JINGJU	
062	128	HUANGMEIXI	
063	129	QINQIANG	
064	130	YUJU	
065	131	YAOZU	
066	132	DAIZU	
067	133	MIAOZU	
068	134	MENGGU	
069	135	XINJIANG	
070	136	ZANGZU	
СТИЛИ ЮГО-ВОСТОЧНОЙ АЗИИ			
071	137	KRONCONG	
072	138	DANGDUT	
ЯПОНСКИЕ			
073	139	ENKA	
БАЛЛАДЫ/СТИЛИ ДЛЯ ФОРТЕПИАНО			
БАЛЛАДЫ			
001	140	PIANO ROCK BALLAD	
002	141	90'S BALLAD	
003	142	MODERN BALLAD	
004	143	ELECTRIC BALLAD	
005	144	SLOW BALLAD 1	
006	145	SLOW BALLAD 2	
007	146	R&B BALLAD	
008	147	16 BEAT BALLAD	
009	148	SOUL BALLAD	
010	149	POP BALLAD 1	
011	150	POP BALLAD 2	
012	151	PIANO WALTZ BALLAD	
013	152	90'S 6/8 BALLAD	
014	153	6/8 BALLAD 1	
015	154	6/8 BALLAD 2	
016	155	ROCK BALLAD	
РАЗНЫЕ			
017	156	CHRISTMAS SONG	
018	157	CHRISTMAS WALTZ	
019	158	SCREEN SWING	
020	159	SYMPHONY	
021	160	STR QUARTET	
СТИЛИ ДЛЯ ФОРТЕПИАНО			
022	161	PIANO 8 BEAT	
023	162	PIANO BALLAD 1	
024	163	PIANO BALLAD 2	
025	164	EP BALLAD 1	
026	165	EP BALLAD 2	
027	166	BLUES BALLAD	
028	167	JAZZ COMBO 2	
029	168	JAZZ COMBO 3	
030	169	RAGTIME	
031	170	BOOGIE-WOOGIE	
032	171	PIANO ROCK & ROLL	
033	172	ARPEGGIO 1	
034	173	ARPEGGIO 2	
035	174	ARPEGGIO 3	
036	175	PIANO MARCH 1	

Название группы	Групповой номер	Порядковый номер	Название стиля
	037	176	PIANO MARCH 2
	038	177	STRIDE PIANO
	039	178	WALTZ 3
	040	179	WALTZ 4
	041	180	WALTZ 5

**ПРИМЕЧАНИЕ**

- Стили с порядковыми номерами со 171 по 180 звучат только при исполнении аккорда.

Перечень встроенных композиций

Демонстрационные композиции, представляющие тембры

Название группы тембров	Номер	Название композиции
GRAND PIANO MODERN	001	Prélude [Suite bergamasque]
GRAND PIANO CLASSIC	002	3 Romances Sans Paroles 3
ELEC PIANO	003	Original
VIBES/CLAVI	004	Original
ORGAN	005	Original
STRINGS/SYNTH-PAD	006	Nessun Dorma [Turandot]
BASS/GUITAR	007	Original
VARIOUS/GM TONES	008	Original

Музыкальная библиотека

Название группы	Номер группы	Порядковый номер	Название композиции
A			
	001	001	Nocturne Op.9-2
	002	002	Fantaisie-Impromptu Op.66
	003	003	Étude Op.10-3 "Chanson de l'adieu"
	004	004	Étude Op.10-5 "Black Keys"
	005	005	Étude Op.10-12 "Revolutionary"
	006	006	Étude Op.25-9 "Butterflies"
	007	007	Prélude Op.28-7
	008	008	Valse Op.64-1 "Petit Chien"
	009	009	Valse Op.64-2
	010	010	Moments Musicaux 3
	011	011	Impromptu Op.90-2
	012	012	Marche Militaire 1 (Duet)
	013	013	Frühlingslied [Lieder Ohne Worte Heft 5]
	014	014	Fröhlicher Landmann [Album für die Jugend]
	015	015	Von fremden Ländern und Menschen [Kinderszenen]
	016	016	Träumerei [Kinderszenen]
B			
	001	017	Tambourin
	002	018	Menuet BWV Anh.114 [Clavierbüchlein der Anna Magdalena Bach]
	003	019	Inventio 1 BWV 772
	004	020	Inventio 8 BWV 779
	005	021	Inventio 13 BWV 784
	006	022	Praeludium 1 BWV 846 [Das Wohltemperierte Klavier 1]
	007	023	Le Coucou
	008	024	Gavotte
	009	025	Sonatina Op.36-1 1st Mov.
	010	026	Sonatine Op.20-1 1st Mov.
	011	027	Sonate K.545 1st Mov.
	012	028	Sonate K.331 3rd Mov. "Turkish March"
	013	029	Rondo K.485
	014	030	Für Elise
	015	031	Marcia alla Turca
	016	032	Sonate Op.13 "Pathétique" 1st Mov.
	017	033	Sonate Op.13 "Pathétique" 2nd Mov.
	018	034	Sonate Op.13 "Pathétique" 3rd Mov.
	019	035	Sonate Op.27-2 "Moonlight" 1st Mov.
	020	036	Rhapsodie 2
	021	037	Waltz Op.39-15 (Duet)
C			
	001	038	Liebesträume 3
	002	039	Blumenlied
	003	040	La Prière d'une Vierge
	004	041	Csikos Post
	005	042	Humoresque Op.101-7
	006	043	Melodie [Lyrische Stücke Heft 2]
	007	044	Sicilienne Op.78
	008	045	Berceuse [Dolly] (Duet)
	009	046	Arabesque 1
	010	047	La Fille aux Cheveux de Lin [Préludes]
	011	048	Passepied [Suite bergamasque]
	012	049	Gymnopédie 1
	013	050	Je Te Veux
	014	051	Salut d'Amour
	015	052	The Entertainer
	016	053	Maple Leaf Rag
	017	054	L'arabesque [25 Étüden Op.100]
	018	055	La Styrienne [25 Étüden Op.100]
	019	056	Ave Maria [25 Étüden Op.100]
	020	057	Le retour [25 Étüden Op.100]
	021	058	La chevaleresque [25 Étüden Op.100]
	022	059	No.13 [Études de Mécanisme Op.849]
	023	060	No.26 [Études de Mécanisme Op.849]

Перечень музыкальных предустановок

Название группы	Групповой номер	Порядковый номер	Название набора музыкальных предустановок
А			
ПОП			
1	1		Soft Pop
2	2		Winter Pop
3	3		Oldies Pop
4	4		Alpine Flora
5	5		Gypsy
6	6		Rain Pop
7	7		Movie Waltz
8	8		Blowin' in
9	9		Funky Rspct
10	10		Love Pop
11	11		Loco
12	12		Rising Sun
13	13		Believer
14	14		Pop Ska
15	15		Weep Blues
16	16		Sugar Pop
17	17		JoyWorldPop
18	18		My Life
19	19		Ribbon
20	20		Blue Love
21	21		Xmas Pop
22	22		Close
23	23		Going On
24	24		70's Pop
25	25		West Coast
26	26		Bossa Pop
27	27		Radio Pop
28	28		Crazy Roll
29	29		Ivory Pop
30	30		UK Pop
31	31		Breath You
32	32		A Feeling
33	33		Calling
34	34		Take On
35	35		The World
36	36		PlaceOnEarth
37	37		Mexican Pop
38	38		Guitar Pop
39	39		W Up
40	40		Sign
41	41		Wonder
42	42		Hips D Lie
43	43		Say Right
44	44		MdrnPopRock
РОК			
45	45		Rock Clock
46	46		Johnny
47	47		Heartache
48	48		EP R&R
49	49		Pop R&B
50	50		60's Rock 1
51	51		60's Rock 2
52	52		60's Rock 3
53	53		60's Rock 4
54	54		60's Rock 5
55	55		Get Rock
56	56		Honky Rock
57	57		Wild Rock
58	58		Alligator
59	59		The Tiger
60	60		Pop Rock
61	61		16Bt Rosa
62	62		Heat Up
63	63		Hard Rock
64	64		Grunge Rock
65	65		Latin Rock
66	66		Hanging By
67	67		R&R
68	68		Piano R&R
69	69		Blues
70	70		8 Bars Blues
71	71		Riff Rock 1
72	72		Riff Rock 2
73	73		Riff Rock 3
ТАНЦЕВАЛЬНАЯ МУЗЫКА			
74	74		Disco Freak

Название группы	Групповой номер	Порядковый номер	Название набора музыкальных предустановок
	75	75	Funky Clavi
	76	76	Earth Disco
	77	77	70's Disco
	78	78	Disco Lady
	79	79	Staying
	80	80	Upside
	81	81	80's Disco
	82	82	Give You Up
	83	83	Bb Girl
	84	84	Blv Disco
	85	85	Lady M
	86	86	Out Of My H
	87	87	Euro Pop
	88	88	Don't Funk
	89	89	Trance
	90	90	The Escape
ДЖАЗ			
	91	91	Wonderland
	92	92	My Swing
	93	93	Things
	94	94	Angel
	95	95	Time
	96	96	Leaf
	97	97	Blackbird
	98	98	Dolphin
	99	99	Roses
	100	100	Steps
	101	101	RhythmChange
	102	102	Swing Mood
	103	103	The Mood
	104	104	Brown Jug
	105	105	Lullaby
	106	106	Night
	107	107	Street
	108	108	Doll
	109	109	Someday
	110	110	Mode Jazz
	111	111	Train
	112	112	Tea Time
	113	113	Jazz Waltz
	114	114	Home
	115	115	Blues in F
	116	116	Blues in Bb
	117	117	Blues in C
	118	118	II-V
	119	119	II-V-I
	120	120	Minor Blues
В			
КЛАССИЧЕСКАЯ МУЗЫКА			
	1	121	Canon
	2	122	Air G String
	3	123	Je Te Veux
	4	124	Adagio
	5	125	Spring
	6	126	Ave Maria
	7	127	JesusBleibet
	8	128	Symphony 25
	9	129	Symphony 40
	10	130	HungriaDance
	11	131	Eine Kleine
	12	132	Pathetique
	13	133	Moonlight
	14	134	PstlSymphony
	15	135	Ode To Joy
	16	136	Le Cygne
	17	137	Swan Lake
	18	138	Valse Fleurs
	19	139	Habanera
	20	140	Nocturne
	21	141	Etude
	22	142	FrenchCancan
	23	143	Fantaisielmp
	24	144	Humoresque
	25	145	Pavane
	26	146	Hope & Glory
	27	147	Moldau
	28	148	FromNewWorld
	29	149	Reverie

Название группы	Групповой номер	Порядковый номер	Название набора музыкальных предустановок
	30	150	Nutcracker
	31	151	Liebestraume
	32	152	Gymnopedies
	33	153	Jupiter
	34	154	Entertainer
	35	155	MapleLeafRag
ТРАДИЦИОННАЯ МУЗЫКА			
	36	156	Michael Row
	37	157	GrndpasClock
	38	158	Troika
	39	159	AuldLangSyne
	40	160	Aloha Oe
	41	161	O Sole Mio
	42	162	Furusato
	43	163	SzlaDziweczk
	44	164	Battle Hymn
	45	165	Condor
	46	166	ScarboroFair
	47	167	Danny Boy
	48	168	Greensleeves
	49	169	Annie Laurie
	50	170	AmazingGrace
	51	171	WeWishU Xmas
	52	172	Silent Night
	53	173	Joy To World
	54	174	YankeeDoodle
	55	175	Clarnt Polka
	56	176	TaRaRaBoom
	57	177	Double Eagle
	58	178	Blauen Donau
	59	179	Yellow Rose
	60	180	BeautDreamer
ЛАТИНОАМЕРИКАНСКАЯ МУЗЫКА			
	61	181	Moon Bossa
	62	182	Your Smile
	63	183	Rio
	64	184	Bossa Blue
	65	185	One Note
	66	186	Wave Bossa
	67	187	Out Of Tune
	68	188	Quiet Star
	69	189	Insentive
	70	190	Brzl Samba
	71	191	Orpheus
	72	192	Tico-Tico
	73	193	Beguine
	74	194	Amapola
	75	195	La Paloma
	76	196	Banana Boat
	77	197	Peanut
	78	198	Coffee
	79	199	Jamaica
	80	200	MoreBeguine
	81	201	The No.5
	82	202	Everyday
	83	203	Mucho
	84	204	El Tango
	85	205	El Choclo
	86	206	Sheriff
	87	207	No Woman
	88	208	Can't Help
	89	209	Livin'
	90	210	Whenever
КАНТРИ			
	91	211	This Land
	92	212	My Sunshine
	93	213	Walk Line
	94	214	Home Roads
	95	215	A Friend
	96	216	Cowboy
	97	217	Still One
	98	218	Breath
	99	219	CountryWaltz
	100	220	He Cheats
БАЛЛАДЫ			
	1	221	Love Ballad
	2	222	R&B Ballad
	3	223	Soul Ballad
	4	224	Blues Ballad
	5	225	MovieBallad1
	6	226	MovieBallad2

Название группы	Групповой номер	Порядковый номер	Название набора музыкальных предустановок
	7	227	Xmas Ballad
	8	228	Love Me
	9	229	Oldies Bld 1
	10	230	Oldies Bld 2
	11	231	Oldies Bld 3
	12	232	Oldies Bld 4
	13	233	E World
	14	234	Tears
	15	235	Moon Waltz
	16	236	A's Theme
	17	237	Paradise
	18	238	60's Ballad1
	19	239	60's Ballad2
	20	240	Whiter Shade
	21	241	FrenchBallad
	22	242	Everywhere
	23	243	Wonderful
	24	244	70's Ballad1
	25	245	70's Ballad2
	26	246	My Song
	27	247	Bridge
	28	248	Img Ballad
	29	249	Without
	30	250	Not In Love
	31	251	Soft Ballad
	32	252	We Were
	33	253	Minor Ballad
	34	254	Pop Ballad 1
	35	255	Pop Ballad 2
	36	256	PianoBallad1
	37	257	PianoBallad2
	38	258	Musical Bld
	39	259	R Ballad
	40	260	Always Mind
	41	261	Endless
	42	262	80's Ballad1
	43	263	80's Ballad2
	44	264	80's Ballad3
	45	265	80's Ballad4
	46	266	Friends For
	47	267	Rock Ballad
	48	268	Eternal
	49	269	Everything
	50	270	Save Best
	51	271	Of The Road
	52	272	I Always
	53	273	New World
	54	274	Vision
	55	275	I Can Fly
	56	276	Wind Ballad
	57	277	Love To You
	58	278	My Ballad
	59	279	Beautiful
	60	280	Scrubs
	61	281	Falling
	62	282	BIngTogether
	63	283	B Day
	64	284	Rap Ballad
	65	285	Dance Ballad
	66	286	MdrnRock Bld
	67	287	Slow Ballad
	68	288	Kiss Rose
ДЖАЗОВЫЕ БАЛЛАДЫ			
	69	289	Summer
	70	290	New York
	71	291	B & S
	72	292	L Alone
	73	293	Foggy
	74	294	Moon Swing
	75	295	Foolish
	76	296	Valentine
	77	297	Midnight
	78	298	Journey
	79	299	Star
	80	300	Starlight

Указатель аппликатуры

Аккорды, исполняемые в режимах Fingered 1, Fingered 2

C	
Cm	
Cdim	
Caug *3	
Csus4 *3	
Csus2 *3	
C7	
Cm7 *3	
CM7	
Cm7 ^b 5 *3	
C7 ^b 5 *3	
C7sus4	
Cadd9	
Cmadd9	
CmM7	
Cdim7 *3	
C69 *3	
C6 *1 *3	
Cm6 *2 *3	

- *1 В режиме Fingered 2 интерпретируется как Am7.
 *2 В режиме Fingered 2 интерпретируется как Am7^b5.
 *3 Обращенные формы в некоторых случаях не поддерживаются.

Аккорды, исполняемые в режимах Fingered 3, Full Range Chord

Помимо аккордов, которые могут быть исполнены с использованием режимов Fingered 1 и Fingered 2, также распознаются следующие аккорды.

$\frac{C\#}{C}$	$\frac{D}{C}$	$\frac{E}{C}$	$\frac{F}{C}$	$\frac{G}{C}$	$\frac{A^b}{C}$	$\frac{B^b}{C}$	$\frac{B}{C}$	$\frac{C\#m}{C}$	$\frac{Dm}{C}$	$\frac{Fm}{C}$
$\frac{Gm}{C}$	$\frac{Am}{C}$	$\frac{B^bm}{C}$	$\frac{Ddim}{C}$	$\frac{A^b7}{C}$	$\frac{F7}{C}$	$\frac{Fm7}{C}$	$\frac{Gm7}{C}$	$\frac{A^badd9}{C}$		

ПРИМЕЧАНИЕ

- В режиме Fingered 3 нижняя сыгранная нота интерпретируется как басовая нота. Обращенные формы не поддерживаются.
- Когда нижняя сыгранная нота в режиме Full Range Chord находится на некотором расстоянии от соседней ноты, аккорд интерпретируется как дробный.
- В отличие от режимов Fingered 1, 2 и 3 в режиме Full Range Chord для исполнения аккорда требуется нажать как минимум три ноты.

Таблица аккордов

Остаток тон аккорда	C	C \sharp (D \flat)	D	(D \sharp)/E \flat	E	F	F \sharp (G \flat)	G	(G \sharp)/A \flat	A	(A \sharp)/B \flat	B
M												
m												
dim												
aug												
sus4												
sus2												
7												
m7												
M7												
m7 \sharp 5												
7 \flat 5												
7sus4												
add9												
madd9												
mM7												
dim7												
6/9												
6												
m6												

• Поскольку аккордовый диапазон клавиатуры ограничен, этой моделью могут не поддерживаться некоторые из приведенных выше аккордов.

CASIO®

Производитель:

КАСИО КОМПЬЮТЕР КО., ЛТД, 6-2, Хон-мачи 1-чоме Шибuya-ку, Токио, Япония

Чжунсян (CETZ)

КАСИО ЭЛЕКТРОНИКС ТЕХНОЛОДЖИ (ЧЖУНСЯН) КО., ЛТД.
ПРОМЫШЛЕННАЯ ЗОНА ТУРЧ ХАЙ-ТЕК, ГОРОД ЧЖУНСЯН, ПРОВИНЦИЯ КУАНГТУНГ

Сделано в Китае